

PARC ÉOLIEN D'EXTENSION DE SEUIL DE BAPAUME

COMMUNES DE LE TRANSLOY ET SAILLY-SAILLISEL

DÉPARTEMENTS DU PAS-DE-CALAIS ET DE LA SOMME



DEMANDEUR :

Les VENTS du Bapalmois s.A.s.
521 bd du Président Hoover
«Le Polychrome»
59800 LILLE

DEMANDE DE PERMIS DE CONSTRUIRE

DECEMRBE 2016

ARCHITECTE :

ATELIER F Architecte DLPG
24 rue Davy
59000 LILLE

VENTS du
Bapalmois
S.A.S.

f
atelier

Préambule

Les permis de construire présentés concernent l'aménagement du projet éolien d'Extension de Seuil de Bapaume, composé de cinq éoliennes dont deux implantées sur la commune de Le Transloy dans le département du Pas-de-Calais (62) et trois sur la commune de Saily-Saillisel dans le département de la Somme (80).

Chaque éolienne fait l'objet d'une demande de permis de construire propre.

Le câblage électrique souterrain du parc éolien fera l'objet d'une demande d'autorisation soumise à la règle de la procédure d'approbation de l'article R. 323-40 du Code de l'Énergie.

Les fondations ne font pas partie de la demande de permis de construire. Les cotes indiquées sur les plans sont donc données à titre indicatif.

SOMMAIRE

Références et Coordonnées des éoliennes	7
EOLIENNE E1 : LE TRANSLOY (62 450) - ZW 51	9
ANNEXES E1 - Pièces obligatoires	11
<i>PC1 : Plan de situation - 1/40000e</i>	12
<i>PC2 : Plan d'implantation d'ensemble - 1/25000e</i>	13
<i>PC2: Plan d'implantation d'ensemble - 1/5000e</i>	14
<i>PC2 : Plan d'implantation parcellaire - 1/1000e</i>	15
<i>PC3 : Coupe Paysagère - 1/1000e</i>	16
<i>PC4 : Notice décrivant le terrain et présentant le projet</i>	17
<i>PC5 : Façade Eolienne - 1/1000e</i>	18
<i>PC6 : Insertion du projet dans son environnement</i>	19
<i>PC7 : Photographie du terrain dans l'environnement proche</i>	20
<i>PC8 : Photographie du terrain dans le paysage lointain</i>	21
<i>Photographie aérienne</i>	22
EOLIENNE E2 : LE TRANSLOY (62 450) - ZS 39	23
ANNEXES E2 : Pièces Obligatoires	25
<i>PC1 : Plan de situation - 1/40000e</i>	26
<i>PC2 : Plan d'implantation d'ensemble - 1/25000e</i>	27
<i>PC2 : Plan d'implantation d'ensemble - 1/5000e</i>	28
<i>PC2 : Plan d'implantation d'ensemble - 1/1000e</i>	29
<i>PC3 : Coupe Paysagère - 1/1000e</i>	30
<i>PC4 : Notice décrivant le terrain et présentant le projet</i>	31
<i>PC5 : Façade Eolienne - 1/1000e</i>	32
<i>PC6 : Insertion du projet dans son environnement</i>	33
<i>PC7 : Photographie du terrain dans l'environnement proche</i>	34
<i>PC8 : Photographie du terrain dans le paysage lointain</i>	35
<i>Photographie aérienne</i>	36
EOLIENNE E3 : SAILLY-SAILLISEL (80 360) - ZK 1	37
ANNEXES E3 : pièces obligatoire	39
<i>PC1 : Plan de situation - 1/40000e</i>	40
<i>PC2 : Plan d'implantation d'ensemble - 1/25000e</i>	41
<i>PC2: Plan d'implantation d'ensemble - 1/5000e</i>	42

<i>PC2 : Plan d'implantation parcellaire - 1/1000e</i>	43
<i>PC3 : Coupe Paysagère - 1/1000e</i>	44
<i>PC4 : Notice décrivant le terrain et présentant le projet</i>	45
<i>PC5 : Façade Eolienne - 1/1000e</i>	46
<i>PC6 : Insertion du projet dans son environnement</i>	47
<i>PC7 : Photographie du terrain dans l'environnement proche</i>	48
<i>PC8 : Photographie du terrain dans le paysage lointain</i>	49
<i>Photographie aérienne</i>	50

EOLIENNE E4 : SAILLY-SAILLISEL (80 360) - ZI 24

51

ANNEXES E4 : Pièces obligatoires

53

<i>PC1 : Plan de situation - 1/40000e</i>	54
<i>PC2 : Plan d'implantation d'ensemble - 1/25000e</i>	55
<i>PC2: Plan d'implantation d'ensemble - 1/5000e</i>	56
<i>PC2 : Plan d'implantation parcellaire - 1/1000e</i>	57
<i>PC3 : Coupe Paysagère - 1/1000e</i>	58
<i>PC4 : Notice décrivant le terrain et présentant le projet</i>	59
<i>PC5 : Façade Eolienne - 1/1000e</i>	60
<i>PC6 : Insertion du projet dans son environnement</i>	61
<i>PC7 : Photographie du terrain dans l'environnement proche</i>	62
<i>PC8 : Photographie du terrain dans le paysage lointain</i>	63
<i>Photographie aérienne</i>	64

EOLIENNE E5 : SAILLY-SAILLISEL (80 360) - ZI 19

65

ANNEXES E5 : Pièces obligatoires

67

<i>PC1 : Plan de situation - 1/40000e</i>	68
<i>PC2 : Plan d'implantation d'ensemble - 1/25000e</i>	69
<i>PC2: Plan d'implantation d'ensemble - 1/5000e</i>	70
<i>PC2 : Plan d'implantation parcellaire - 1/1000e</i>	71
<i>PC3 : Coupe Paysagère - 1/1000e</i>	72
<i>PC4 : Notice décrivant le terrain et présentant le projet</i>	73
<i>PC5 : Façade Eolienne - 1/1000e</i>	74
<i>PC6 : Insertion du projet dans son environnement</i>	75
<i>PC7 : Photographie du terrain dans l'environnement proche</i>	76
<i>PC8 : Photographie du terrain dans le paysage lointain</i>	77
<i>Photographie aérienne</i>	78

DEMANDE DE PERMIS DE CONSTRUIRE

RÉFÉRENCES ET COORDONNÉES DES 5 ÉOLIENNES

LES VENTS DU BAPALMOIS
 521 BOULEVARD DU
 PRESIDENT HOOVER
 LE POLYCHROME
 59000 LILLE
 Tel : 03.20.37.60.31
 Fax : 03.20.13.96.02

ATELIER F
 ARCHITECTES D.P.L.G
 24 RUE DAVY
 59000 LILLE
 Tél : 03.20.00.88.59
 Fax : 03.20.00.88.59
 atelierf@orange.fr



	Coordonnées WGS84		Coordonnées Lambert RGF 93		Coordonnées Lambert 2 Etendu		Commune	Références cadastrales	Altitude terrain (mNGF)	Hauteur sommitale (mNGF)
	N	E								
E1	N 50°02'48,0"	E 002°53'42,6"	692 483	6 994 254	640 076	2 561 325	Le Transloy	ZW 51	121	286
E2	N 50°02'24,7"	E 002°53'43,0"	692 490	6 993 536	640 089	2 560 607	Le Transloy	ZS 35	128	293
E3	N 50°02'10,8"	E 002°53'43,2"	692 495	6 993 104	640 098	2 560 174	Sailly-Saillisel	ZK 1	128	293
E4	N 50°01'57,0"	E 002°53'42,9"	692 488	6 992 678	640 094	2 559 748	Sailly-Saillisel	ZI 24	124	289
E5	N 50°01'46,3"	E 002°53'14,0"	691 912	6 992 349	639 521	2 559 414	Sailly-Saillisel	ZI 19	136	301

DEMANDE DE PERMIS DE CONSTRUIRE

**DEPARTEMENT DU PAS-DE-CALAIS
COMMUNE DE LE TRANSLOY**

LES VENTS DU BAPALMOIS SAS
521 Boulevard du Président Hoover
Le Polychrome - 59000 LILLE
Tél. : 03 20 37 60 31
Fax : 03 20 13 98 02
Siret : 523 730 182 00020

ATELIER F
24 RUE DAVY - 59000 LILLE
SARL AU CAPITAL DE 10000 euros
SIRET 4927 9452400016



PROJET EOLIEN D'EXTENSION DU SEUIL DE BAPAUME EOLIENNE E1

LES VENTS DU
BAPALMOIS SAS
521 BOULEVARD DU
PRESIDENT HOOVER
LE POLYCHROME
59800 LILLE
Tél.: 03.20.37.60.31
Fax.: 03.20.13.96.02

ATELIER F
ARCHITECTE D.P.L.G
THERY FRANCOIS
24 RUE DAVY
59000 LILLE
Tél.: 09.73.65.17.60
atelierf@orange.fr





ANNEXES E1

PIECES OBLIGATOIRES

Demande de permis de construire

LES VENTS DU BAPALMOIS SAS
521 Boulevard du Président Hoover
Le Polychrome - 59000 LILLE
Tél : 03 20 37 60 31
Fax : 03 20 13 98 02
Siret : 623 730 182 00020

VENTS du Bapalmois



ATELIER F
24 RUE DAVY - 59000 LILLE
SARL AU CAPITAL DE 10000 euros
SIRET 4927 9452400016

LES VENTS DU BAPALMOIS SAS
521 BOULEVARD DU PRÉSIDENT HOOVER
LE POLYCHROME
59000 LILLE
Tél.: 03.20.37.60.31
Fax.: 03.20.13.96.12

ATELIER F
ARCHITECTE D.P.L.G
THERY FRANCOIS
24 RUE DAVY
59000 LILLE
Tél.: 09.73.65.17.60
atelierf@orange.fr

ECOTERA
Développement SAS

**PLAN DE SITUATION
DE L'ÉOLIENNE E1**

**PROJET ÉOLIEN D'EXTENSION
DE SEUIL DE BAPAUME**

Juillet 2016
Echelle : 1/25 000
Réf. : XSB/bt
Copyright IGN SCAN25

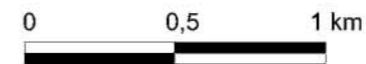

- Projet
- Eolienne
 - Point de vue

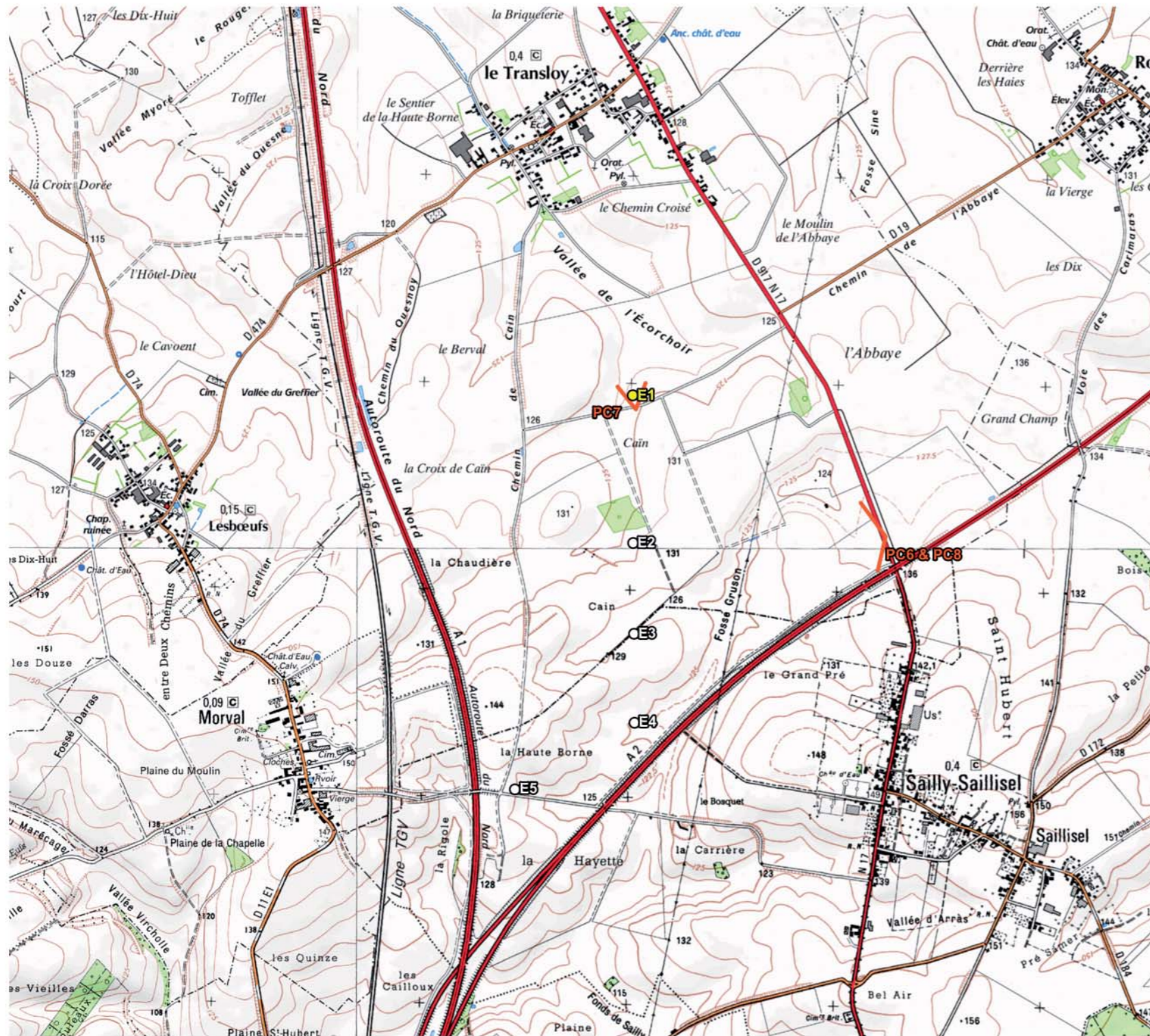

LES VENTS DU BAPALMOIS SAS
521 Boulevard du Président Hoover
Le Polychrome - 59000 LILLE
Tél. : 03 20 37 60 31
Fax : 03 20 13 96 02
Siret : 523 730 182 00020

VENTS du Bapalmois



Théry François
ATELIER F
24 RUE DAVY - 59000 LILLE
SARL AU CAPITAL DE 10000 euros
SIRET 4927 945240016

LES VENTS DU
BAPALMOIS SAS
521 BOULEVARD DU
PRESIDENT HOOVER
LE POLYCHROME
59800 LILLE
Tél. : 03.20.37.60.31
Fax. : 03.20.13.96.12

ATELIER F
ARCHITECTE D.P.L.G
THERY FRANCOIS
24 RUE DAVY
59000 LILLE
Tél. : 09.73.65.17.60
atelierf@orange.fr

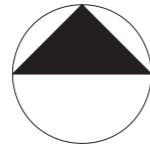

LEGENDE DES DISTANCES D'ELOIGNEMENT:
- distance d'éloignement de 164.5m au bord de l'autoroute
- distance d'éloignement de 231 aux lignes RTE
- distance d'éloignement de 164.5m à l'oléoduc

PC2

PLAN D'IMPLANTATION
D'ENSEMBLE
ECHELLE: 1 / 25 000°

E1

LEGENDE DES DISTANCES D'ÉLOIGNEMENT:
 - distance d'éloignement de 164.5m au bord de l'autoroute
 - distance d'éloignement de 231 aux lignes RTE
 - distance d'éloignement de 164.5m à l'oléoduc

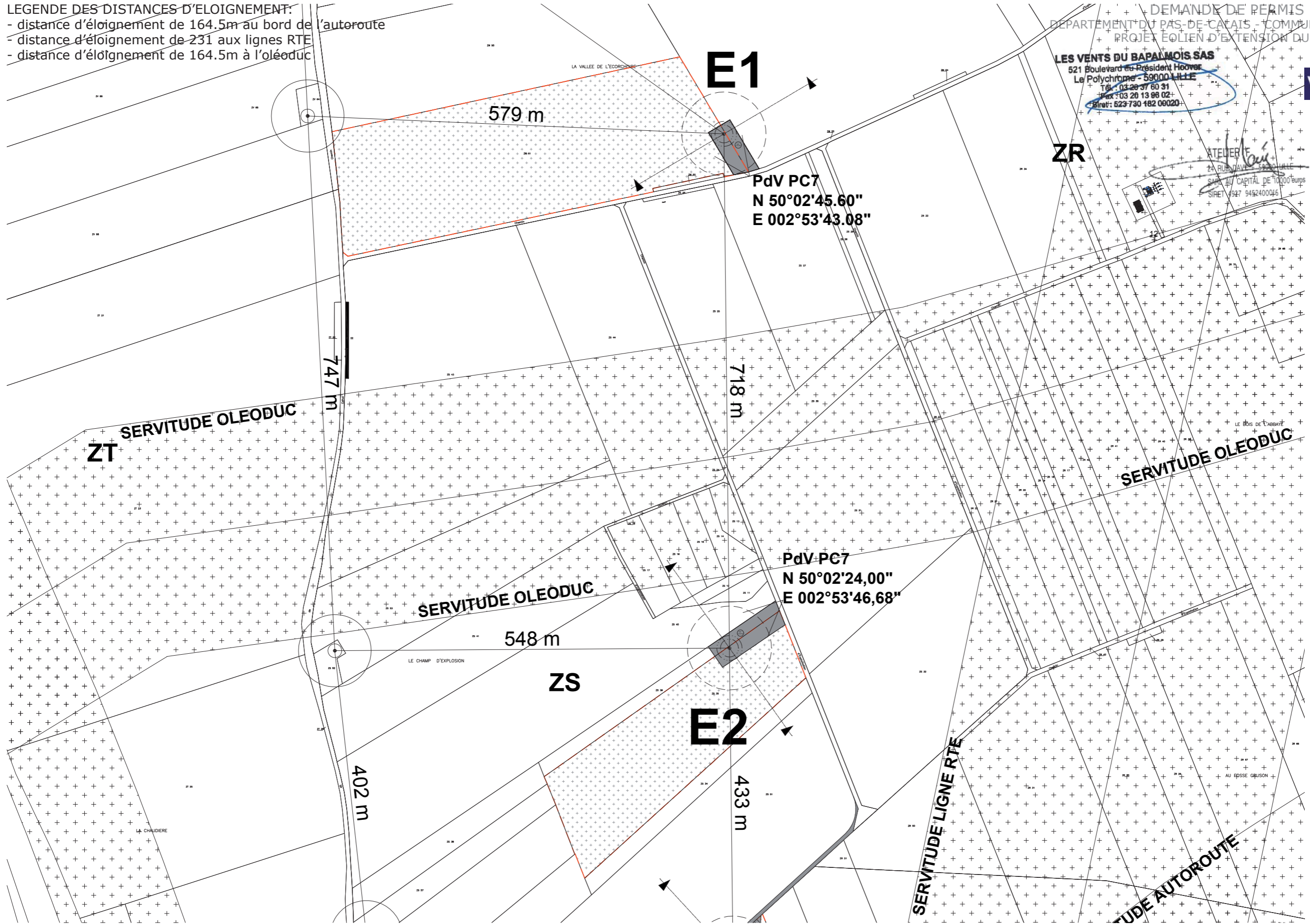

DEMANDE DE PERMIS DE CONSTRUIRE
 DÉPARTEMENT DU PAS-DE-CALAIS - COMMUNE DE LE TRANSLOY
 PROJET ÉOLIEN D'EXTENSION DU SEUIL DE BAPAUME

LES VENTS DU BAPALMOIS SAS
 521 Boulevard du Président Hoover
 Le Polychrome - 59000 LILLE
 Tél.: 03 20 37 60 31
 Fax: 03 20 13 96 02
 Siret: 623 730 182 00020



LES VENTS DU
 BAPALMOIS SAS
 521 BOULEVARD DU
 PRÉSIDENT HOOVER
 LE POLYCHROME
 59800 LILLE
 Tél.: 03.20.37.60.31
 Fax.: 03.20.13.96.12

ATELIER F
 ARCHITECTE D.P.L.G
 THÉRY FRANÇOIS
 24 RUE DAVY
 59000 LILLE
 Tél.: 09.73.65.17.60
 atelierf@orange.fr

PC2 PLAN D'IMPLANTATION
 D'ENSEMBLE
 ECHELLE: 1 / 5 000°

E1

LA VALLEE DE L'ECORCHOIRE

E1

DEMANDE DE PERMIS DE CONSTRUIRE
 DEPARTEMENT DU PAS-DE-CALAIS - COMMUNE DE LE TRANSLOY
 PROJET EOLIEN D'EXTENSION DU SEUIL DE BAPAUME

LES VENTS DU BAPALMOIS SAS
 521 Boulevard du Président Hoover
 Le Polychrome - 59000 LILLE
 Tél. : 03 20 37 60 31
 Fax : 03 20 13 98 00
 Siret : 623 730 182 00

VENTS du Bapalmois



ATELIER F
 24 RUE DAVY - 59000 LILLE
 SARL AU CAPITAL DE 10000 euros
 SIRET 4927 9452400016

LES VENTS DU BAPALMOIS SAS
 521 BOULEVARD DU PRESIDENT HOOVER
 LE POLYCHROME
 LE POLYCHROME
 59800 LILLE
 Tél.: 03.20.37.60.31
 Fax.: 03.20.13.96.12

ATELIER F
 ARCHITECTE D.P.L.G
 THERY FRANCOIS
 24 RUE DAVY
 59000 LILLE
 Tél.: 09.73.65.17.60
 atelierf@orange.fr

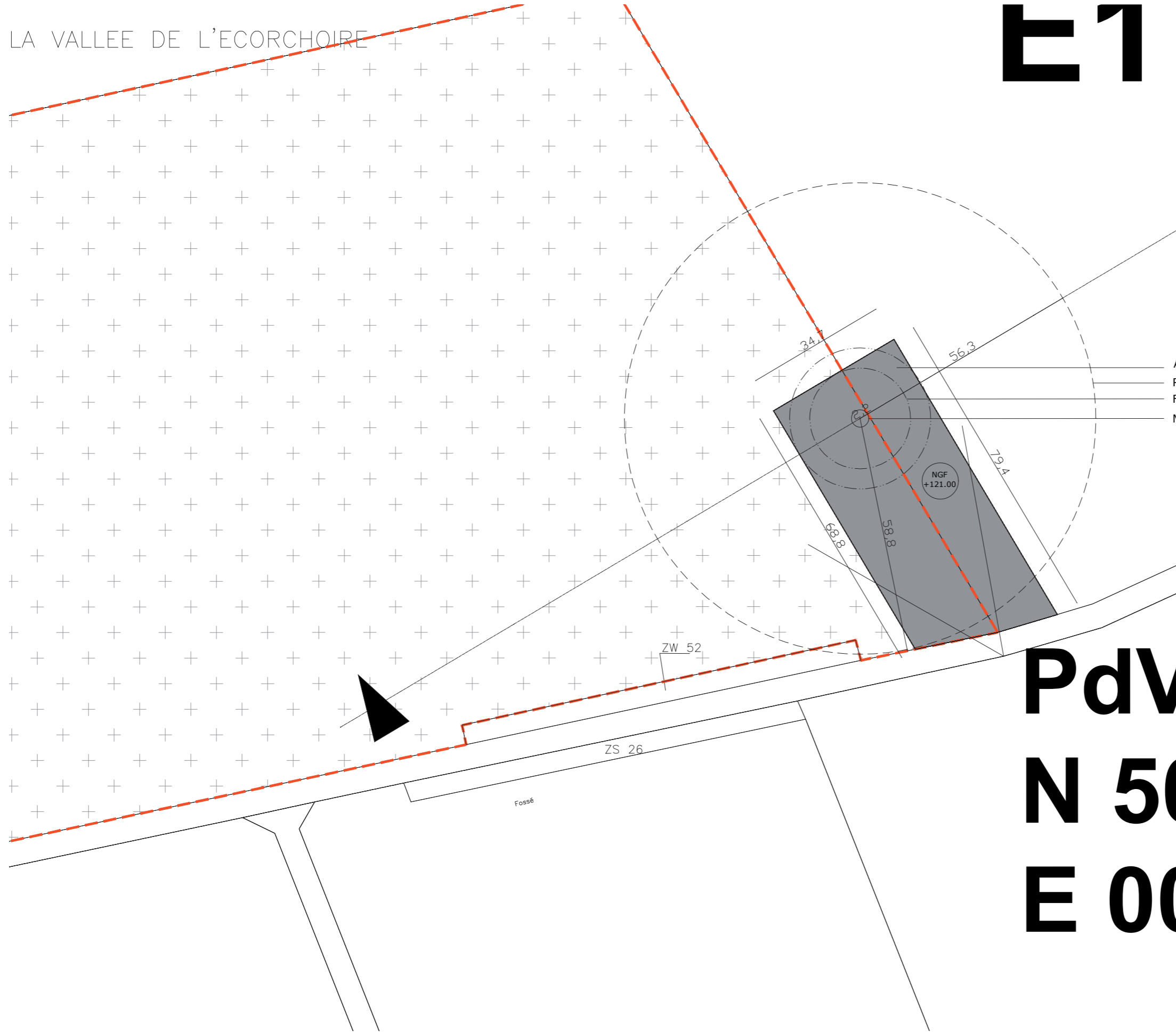

- AIRE DE GRUTAGE 2588 m²
- ROTOR DIAMETRE 117m
- FONDATION DIAMETRE 25m
- MAT EOLIENNE HAUTEUR 94m

commune de Le Transloy	références cadastrales ZW51	éolienne E1	
propriétaire M. et Mme François et Hélène Poullaude GFA de la Pierre	Altitude (centre mât) 121m		
données lambert 93 692482,8 6994254,195	données WGS84 N 50°02'48,0" E 002°53'42,6"	données lambert 1 640011,966 1260951,219	données lambert 2 640075,663 2561324,766

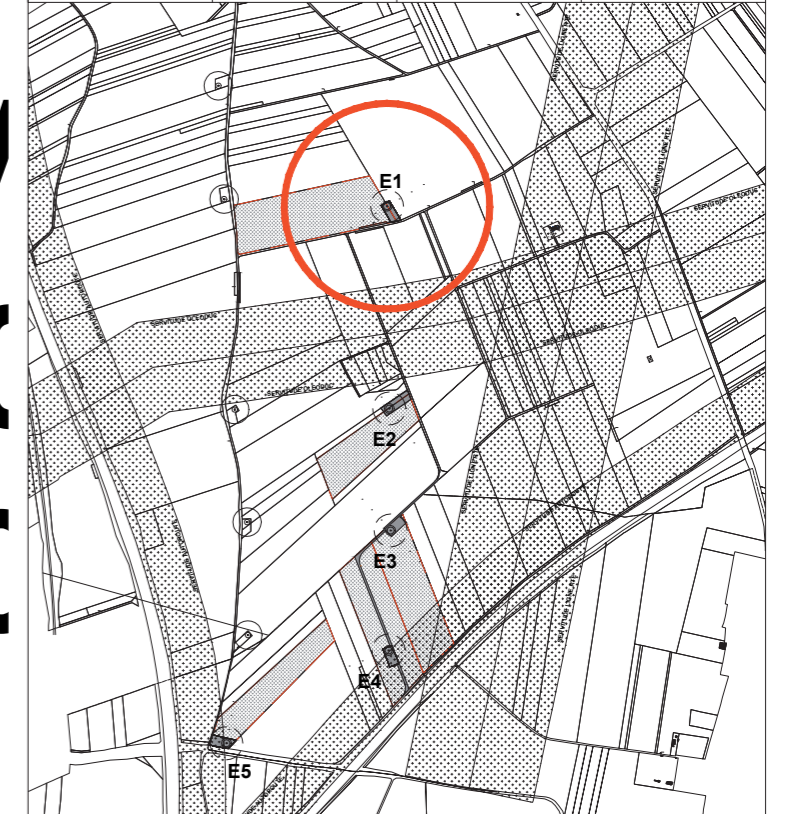

PdV N 50 E 00

PC2 **PLAN D'IMPLANTATION PARCELLAIRE EOLIENNE E1**
 ECHELLE: 1 / 1 000°

LES VENTS DU BAPALMOIS SAS
 521 Boulevard du Président Hoover
 Le Polychrome - 59000 LILLE
 Tél. : 03 20 37 60 31
 Fax : 03 20 13 98 02
 Siret : 523 730 182 00020

VENTS du Bapalmois



ATELIER F
 24 RUE DAVY - 59000 LILLE
 SARL AU CAPITAL DE 10000 euros
 SIRET 4927 9452400016

LES VENTS DU
 BAPALMOIS SAS
 521 BOULEVARD DU
 PRESIDENT HOOVER
 LE POLYCHROME
 59800 LILLE
 Tél. : 03.20.37.60.31
 Fax. : 03.20.13.96.12

ATELIER F
 ARCHITECTE D.P.L.G
 THERY FRANCOIS
 24 RUE DAVY
 59000 LILLE
 Tél. : 09.73.65.17.60
 atelierf@orange.fr

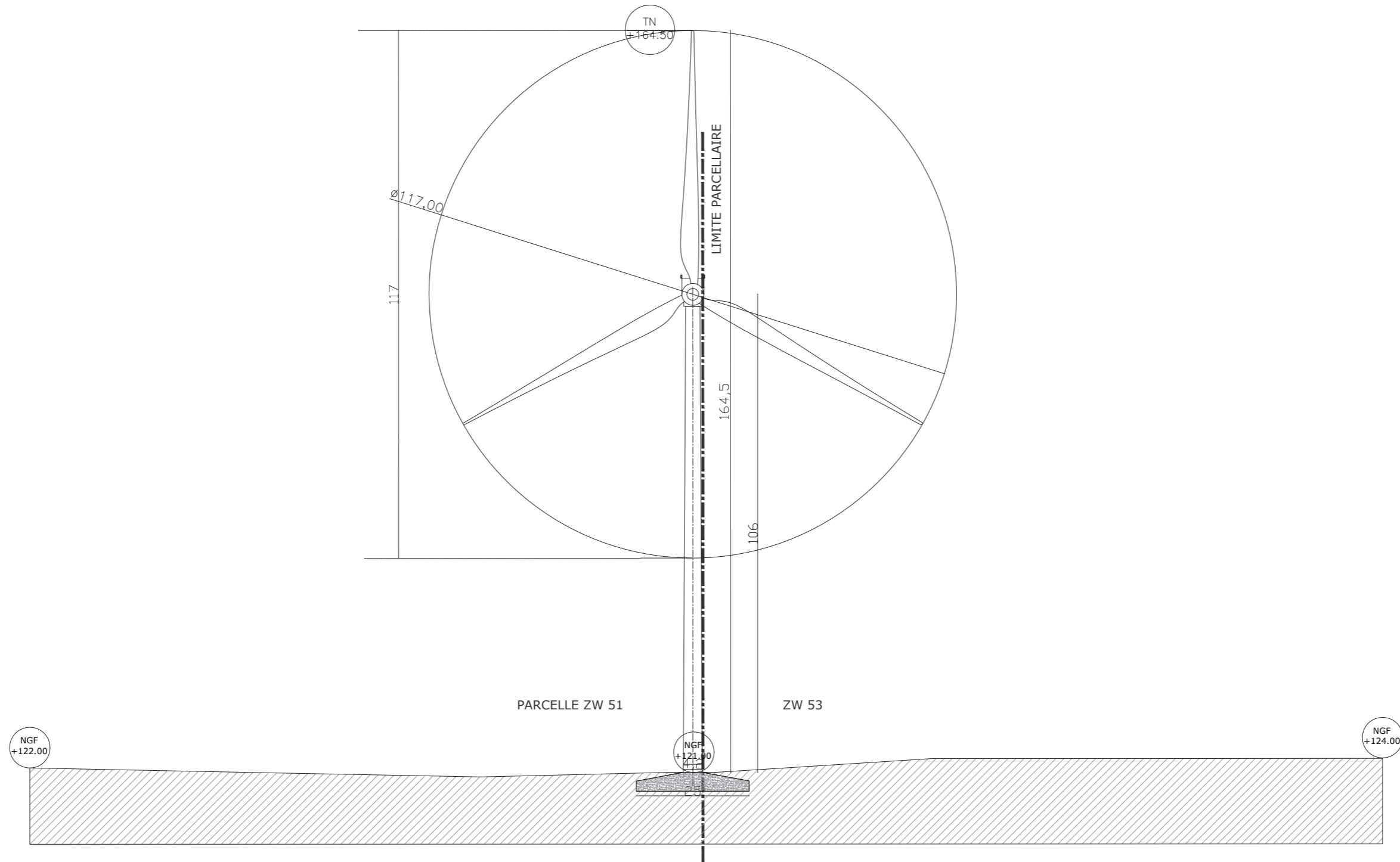

PC3 COUPE PAYSAGERE
 ECHELLE: 1 / 1 000°

E1

Cette pièce PC4 a été rédigée en se référant à l'Article R431-8 du code l'urbanisme :

1°) état initial du terrain :

Le projet s'inscrit en terrain agricole, sur une parcelle labourée.
Il n'y a pas de construction aux abords du projet.
Il n'y a pas de haie ou de bosquet à proximité du site.
La parcelle est desservie par un chemin d'exploitation.

2°) a : aménagement du terrain :

L'installation éolienne comporte une aire de grutage, une fondation, un chemin d'accès et un réseau électrique souterrain, enterré à une profondeur minimum de 1 m. (Cf figure ci-contre).

2°) b : implantation, organisation, composition et volume des constructions nouvelles, notamment par rapport aux constructions ou paysages avoisinants :

Les installations éoliennes sont composées de la manière suivante:

- une fondation en béton de 600 à 800 m³, enterrée à 3 à 5 m de profondeur
- une éolienne de couleur blanche composée d'un mât en acier de 106m, d'une nacelle contenant une génératrice, et d'un rotor tripale de 117m de diamètre
- une aire de grutage ou de montage, plane et stabilisée par un apport de gravats et de matériaux concassés, de l'ordre de 2588 m²
- un réseau électrique souterrain, enterré à une profondeur minimum de 1 m

2°) c : traitement des constructions, clôtures, végétations ou aménagements situés en limite de terrain :

Aucune clôture et aucune plantation ne sera installée en limite de terrain.

2°) d : matériaux et couleurs des constructions :

L'éolienne est de couleur blanche.

Le mât et la nacelle sont en acier. Les pales sont composées d'époxy renforcé fibre de verre. La fondation est en béton. L'aire de grutage est composée de gravats et de matériaux concassés.

2°) e : traitement des espaces libres, notamment des plantations à conserver ou à créer :

L'éolienne est érigée en zone agricole. Il n'y a pas de modification des espaces libres, ni de plantation à déterrer.

2°) f : organisation et aménagement des accès au terrain, aux constructions et aux aires de stationnement :

La parcelle est desservie par un chemin d'exploitation.

DEMANDE DE PERMIS DE CONSTRUIRE
DEPARTEMENT DU PAS-DE-CALAIS - COMMUNE DE LE TRANSLOY
PROJET EOLIEN D'EXTENSION DU SEUIL DE BAPAUME

LES VENTS DU BAPALMOIS SAS
521 Boulevard du Président Hoover
Le Polychrome - 59000 LILLE
Tél.: 03 20 37 60 31
Fax: 03 20 13 96 02
Siret : 623 730 182 00020

VENTS du Bapalmois

ATELIER F
24 RUE DAVY - 59000 LILLE
SARL AU CAPITAL DE 10000 euros
SIRET 4927 9452400016



LES VENTS DU BAPALMOIS SAS
521 BOULEVARD DU PRÉSIDENT HOOVER
LE POLYCHROME
59000 LILLE
Tél.: 03.20.37.60.31
Fax.: 03.20.13.96.12

ATELIER F
ARCHITECTE D.P.L.G
THERY FRANCOIS
24 RUE DAVY
59000 LILLE
Tél.: 09.73.65.17.60
atelierf@orange.fr



Schéma indicatif d'implantation

LES VENTS DU BAPALMOIS SAS
521 Boulevard du Président Hoover
Le Polychrome - 59000 LILLE
Tél : 03 20 37 60 31
Fax : 03 20 13 98 02
Siret : 523 730 182 00020

VENTS du Bapalmois

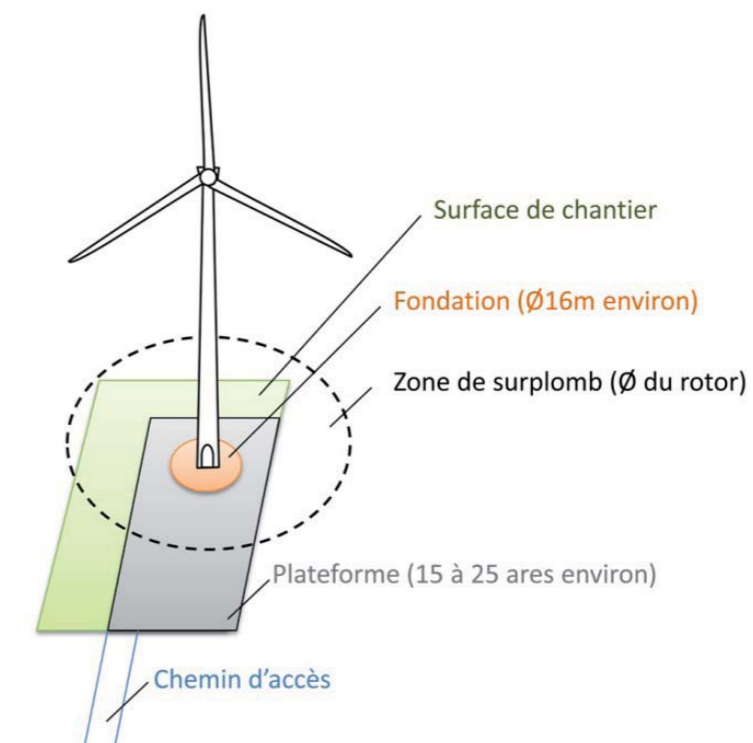

ATELIER F
24 RUE DAVY - 59000 LILLE
SAPL AU CAPITAL DE 10000 euros
SIRET 4927 9452400016

LES VENTS DU
BAPALMOIS SAS
521 BOULEVARD DU
PRESIDENT HOOVER
LE POLYCHROME
59800 LILLE
Tél.: 03.20.37.60.31
Fax.: 03.20.13.96.12

ATELIER F
ARCHITECTE D.P.L.G
THERY FRANCOIS
24 RUE DAVY
59000 LILLE
Tél.: 09.73.65.17.60
atelierf@orange.fr

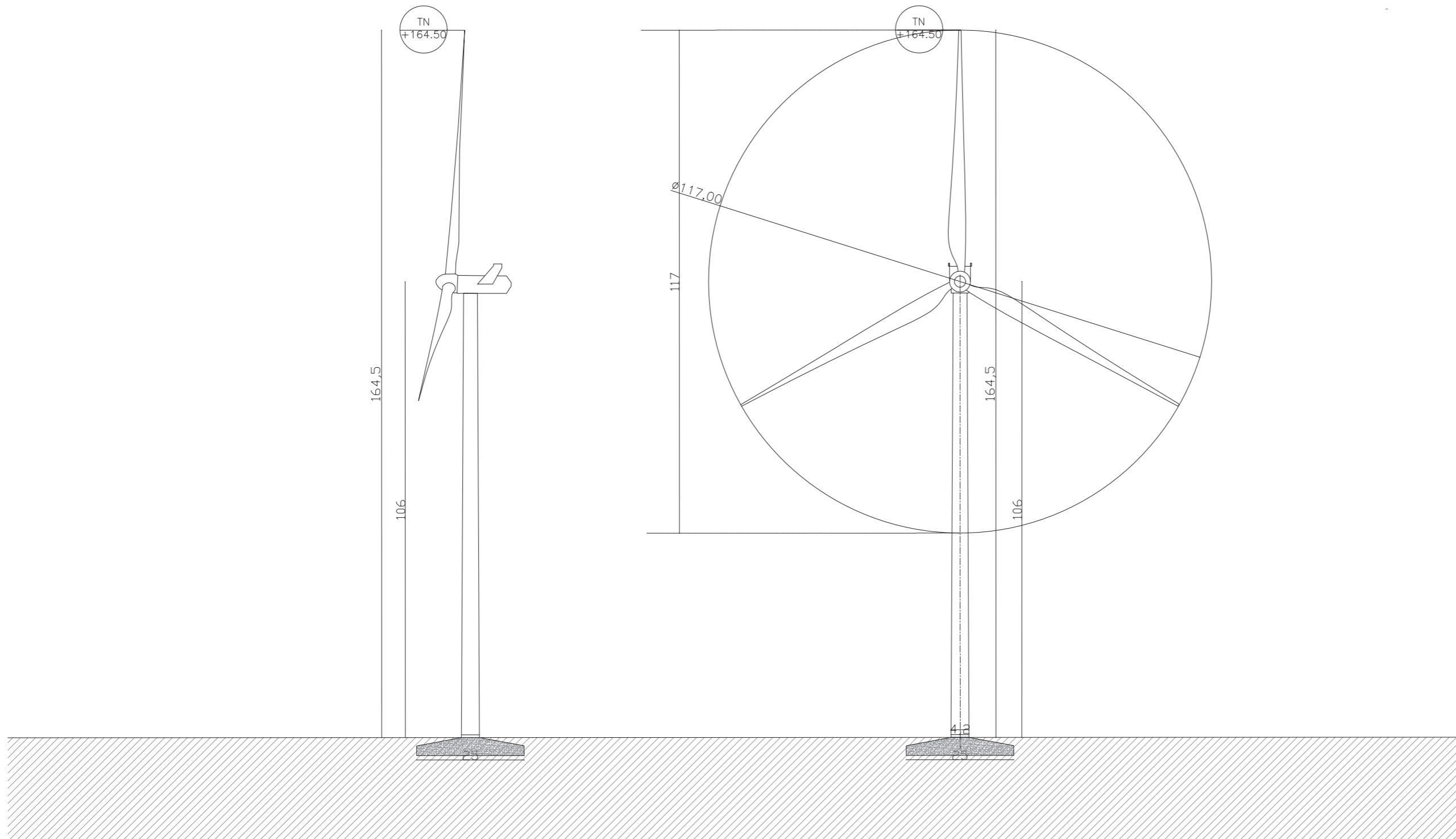

DEMANDE DE PERMIS DE CONSTRUIRE
DEPARTEMENT DU PAS-DE-CALAIS - COMMUNE DE LE TRANSLOY
PROJET EOLIEN D'EXTENSION DU SEUIL DE BAPAUME



LES VENTS DU BAPALMOIS SAS
521 Boulevard du Président Hoover
Le Polychrome - 59000 LILLE
Tél.: 03.20.37.60.31
Fax.: 03.20.13.96.02
Siret : 523 730 182 00020



Théry François
ATELIER F
24 RUE DAVY - 59000 LILLE
SARL AU CAPITAL DE 10000 euros
SIRET 4927 9452400016



LES VENTS DU
BAPALMOIS SAS
521 BOULEVARD DU
PRESIDENT HOOVER
LE POLYCHROME
59800 LILLE
Tél.: 03.20.37.60.31
Fax.: 03.20.13.96.12

ATELIER F
ARCHITECTE D.P.L.G
THERY FRANCOIS
24 RUE DAVY
59000 LILLE
Tél.: 09.73.65.17.60
atelierf@orange.fr



VUE LOINTAINE N°1



LES VENTS DU BAPALMOIS SAS
521 Boulevard du Président Hoover
Le Polychrome - 59000 LILLE
Tél : 03 20 37 60 31
Fax : 03 20 13 88 02
Siret : 623 730 182 00020

VENTS du Bapalmois



Théry Francois
ATELIER F
24 RUE DAVY - 59000 LILLE
SARL AU CAPITAL DE 10000 euros
SIRET 4927 9452400016

LES VENTS DU
BAPALMOIS SAS
521 BOULEVARD DU
PRESIDENT HOOVER
LE POLYCHROME
59800 LILLE
Tél.: 03.20.37.60.31
Fax.: 03.20.13.96.12

ATELIER F
ARCHITECTE D.P.L.G
THERY FRANCOIS
24 RUE DAVY
59000 LILLE
Tél.: 09.73.65.17.60
atelierf@orange.fr



PC7 PHOTOGRAPHIE DU TERRAIN DANS
L'ENVIRONNEMENT PROCHE

E1

DEMANDE DE PERMIS DE CONSTRUIRE
DEPARTEMENT DU PAS-DE-CALAIS - COMMUNE DE LE TRANSLOY
PROJET EOLIEN D'EXTENSION DU SEUIL DE BAPAUME



LES VENTS DU BAPALMOIS SAS
521 Boulevard du Président Hoover
Le Polychrome - 59000 LILLE
Tél. : 03.20.37.60.31
Fax : 03.20.13.66.02
Siret : 523 730 182 00020

VENTS du Bapalmois

ATELIER F
24 RUE DAVY - 59000 LILLE
SARL AU CAPITAL DE 10000 euros
SIRET 4927 9452400016



LES VENTS DU
BAPALMOIS SAS
521 BOULEVARD DU
PRÉSIDENT HOOVER
LE POLYCHROME
59800 LILLE
Tél. : 03.20.37.60.31
Fax. : 03.20.13.96.12

ATELIER F
ARCHITECTE D.P.L.G
THERY FRANCOIS
24 RUE DAVY
59000 LILLE
Tél. : 09.73.65.17.60
atelierf@orange.fr



VUE LOINTAINE N°1

LES VENTS DU BAPALMOIS SAS
521 Boulevard du Président Hoover
Le Polychrome - 59000 LILLE
Tél. : 03 20 37 60 31
Fax : 03 20 13 96 02
Siret : 523 730 182 00020

VENTS du Bapalmois

ECOTERA
Développement SAS

ATELIER F
24 RUE DAVY - 59000 LILLE
SAPL AU CAPITAL DE 10000 euros
SIRET 4927 9452400016



LES VENTS DU
BAPALMOIS SAS
521 BOULEVARD DU
PRESIDENT HOOVER
LE POLYCHROME
59800 LILLE
Tél.: 03.20.37.60.31
Fax.: 03.20.13.96.12

ATELIER F
ARCHITECTE D.P.L.G
THERY FRANCOIS
24 RUE DAVY
59000 LILLE
Tél.: 09.73.65.17.60
atelierf@orange.fr

**PARCELLE D'IMPLANTATION
DE L'ÉOLIENNE E1**

**PROJET ÉOLIEN D'EXTENSION
DE SEUIL DE BAPAUME**

Juillet 2016
Echelle : 1/10 000
Réf. : XSB/bt
Copyright IGN BDOrtho



0 200 400 m

Parcelle cadastrale

Parcelle d'implantation



DEMANDE DE PERMIS DE CONSTRUIRE

**DEPARTEMENT DU PAS-DE-CALAIS
COMMUNE DE LE TRANSLOY**

LES VENTS DU BAPALMOIS SAS
521 Boulevard du Président Hoover
Le Polychrome - 59000 LILLE
Tél. : 03 20 37 60 31
Fax : 03 20 13 96 02
Siret : 523 730 182 00020

ATELIER F
24 RUE DAVY - 59000 LILLE
SARL AU CAPITAL DE 10000 euros
SIRET 4927 9452400016



PROJET EOLIEN D'EXTENSION DU SEUIL DE BAPAUME EOLIENNE E2

LES VENTS DU
BAPALMOIS SAS
521 BOULEVARD DU
PRESIDENT HOOVER
LE POLYCHROME
59800 LILLE
Tél.: 03.20.37.60.31
Fax.: 03.20.13.96.02

ATELIER F
ARCHITECTE D.P.L.G
THERY FRANCOIS
24 RUE DAVY
59000 LILLE
Tél.: 09.73.65.17.60
atelierf@orange.fr





ANNEXES E2

PIECES OBLIGATOIRES

Demande de permis de construire

LES VENTS DU BAPALMOIS SAS
521 Boulevard du Président Hoover
Le Polychrome - 59000 LILLE
Tél : 03 20 37 60 31
Fax : 03 20 13 98 02
Siret : 523 730 182 00020



ATELIER F
24 RUE DAVY - 59000 LILLE
SARL AU CAPITAL DE 10000 euros
SIRET 4927 945240016

LES VENTS DU
BAPALMOIS SAS
521 BOULEVARD DU
PRESIDENT HOOVER
LE POLYCHROME
59800 LILLE
Tél.: 03.20.37.60.31
Fax.: 03.20.13.96.12

ATELIER F
ARCHITECTE D.P.L.G
THERY FRANCOIS
24 RUE DAVY
59000 LILLE
Tél.: 09.73.65.17.60
atelierf@orange.fr



**PLAN DE SITUATION
DE L'ÉOLIENNE E2**

**PROJET ÉOLIEN D'EXTENSION
DE SEUIL DE BAPAUME**

Juillet 2016
Echelle : 1/25 000
Réf. : XSB/bt
Copyright IGN SCAN25



- Projet
- Eolienne
 - Point de vue



LES VENTS DU BAPALMOIS SAS
521 Boulevard du Président Hoover
Le Polychrome - 59000 LILLE
Tél. : 03 20 37 60 31
Fax : 03 20 13 96 02
Siret : 523 730 182 00020

VENTS du Bapalmois



Théry François
ATELIER F
24 RUE DAVY - 59000 LILLE
SARL AU CAPITAL DE 10000 euros
SIRET 4927 945240016

LES VENTS DU
BAPALMOIS SAS
521 BOULEVARD DU
PRESIDENT HOOVER
LE POLYCHROME
59800 LILLE
Tél. : 03.20.37.60.31
Fax. : 03.20.13.96.12

ATELIER F
ARCHITECTE D.P.L.G
THERY FRANCOIS
24 RUE DAVY
59000 LILLE
Tél. : 09.73.65.17.60
atelierf@orange.fr

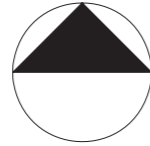

LEGENDE DES DISTANCES D'ELOIGNEMENT:
- distance d'éloignement de 164.5m au bord de l'autoroute
- distance d'éloignement de 231 aux lignes RTE
- distance d'éloignement de 164.5m à l'oléoduc

PC2

PLAN D'IMPLANTATION
D'ENSEMBLE
ECHELLE: 1 / 25 000°

E2

LEGENDE DES DISTANCES D'ÉLOIGNEMENT:
 - distance d'éloignement de 164.5m au bord de l'autoroute
 - distance d'éloignement de 231 aux lignes RTE
 - distance d'éloignement de 164.5m à l'oléoduc

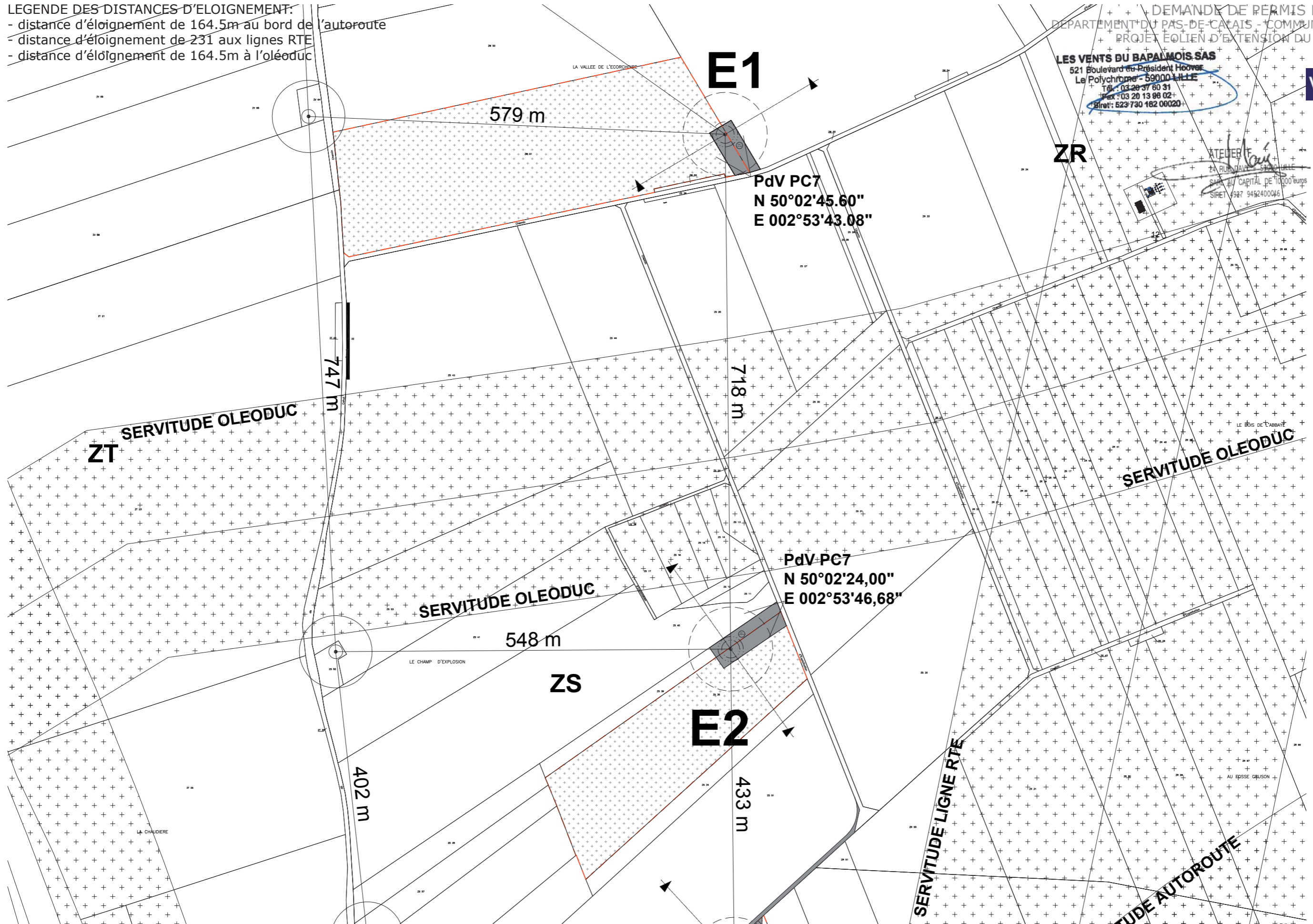

DEMANDE DE PERMIS DE CONSTRUIRE
 DEPARTEMENT DU PAS-DE-CALAIS - COMMUNE DE LE TRANSLOY
 PROJET ÉOLIEN D'EXTENSION DU SEUIL DE BAPAUME

LES VENTS DU BAPALMOIS SAS
 521 Boulevard du Président Hoover
 Le Polychrome - 59000 LILLE
 Tél.: 03 20 37 60 31
 Fax: 03 20 13 96 02
 Siret: 523 730 182 00020

VENTS du Bapalmois



LES VENTS DU
 BAPALMOIS SAS
 521 BOULEVARD DU
 PRESIDENT HOOVER
 LE POLYCHROME
 59800 LILLE
 Tél.: 03.20.37.60.31
 Fax.: 03.20.13.96.12

ATELIER F
 ARCHITECTE D.P.L.G
 THERY FRANCOIS
 24 RUE DAVY
 59000 LILLE
 Tél.: 09.73.65.17.60
 atelierf@orange.fr

PC2 PLAN D'IMPLANTATION
 D'ENSEMBLE
 ECHELLE: 1 / 5 000°

E2

PC2

DEMANDE DE PERMIS DE CONSTRUIRE
DÉPARTEMENT DU PAS-DE-CALAIS - COMMUNE DE LE TRANSLOY
PROJET EOLIEN D'EXTENSION DU SEUIL DE BAPAUME

LES VENTS DU BAPALMOIS SAS

521 Boulevard du Président Hoover
Le Polychrome - 59000 LILLE
03.20.37.60.31
03.20.13.96.12
03.20.37.60.31

VENTS du Bapalmois



LES VENTS DU BAPALMOIS SAS
521 BOULEVARD DU PRÉSIDENT HOOVER
LE POLYCHROME
59800 LILLE
Tél.: 03.20.37.60.31
Fax.: 03.20.13.96.12

ATELIER F
ARCHITECTE D.P.L.G
THERY FRANCOIS
24 RUE DAVY
59000 LILLE
Tél.: 09.73.65.17.60
atelierf@orange.fr

N 50°02'24,00"

E 002°53'46,68"

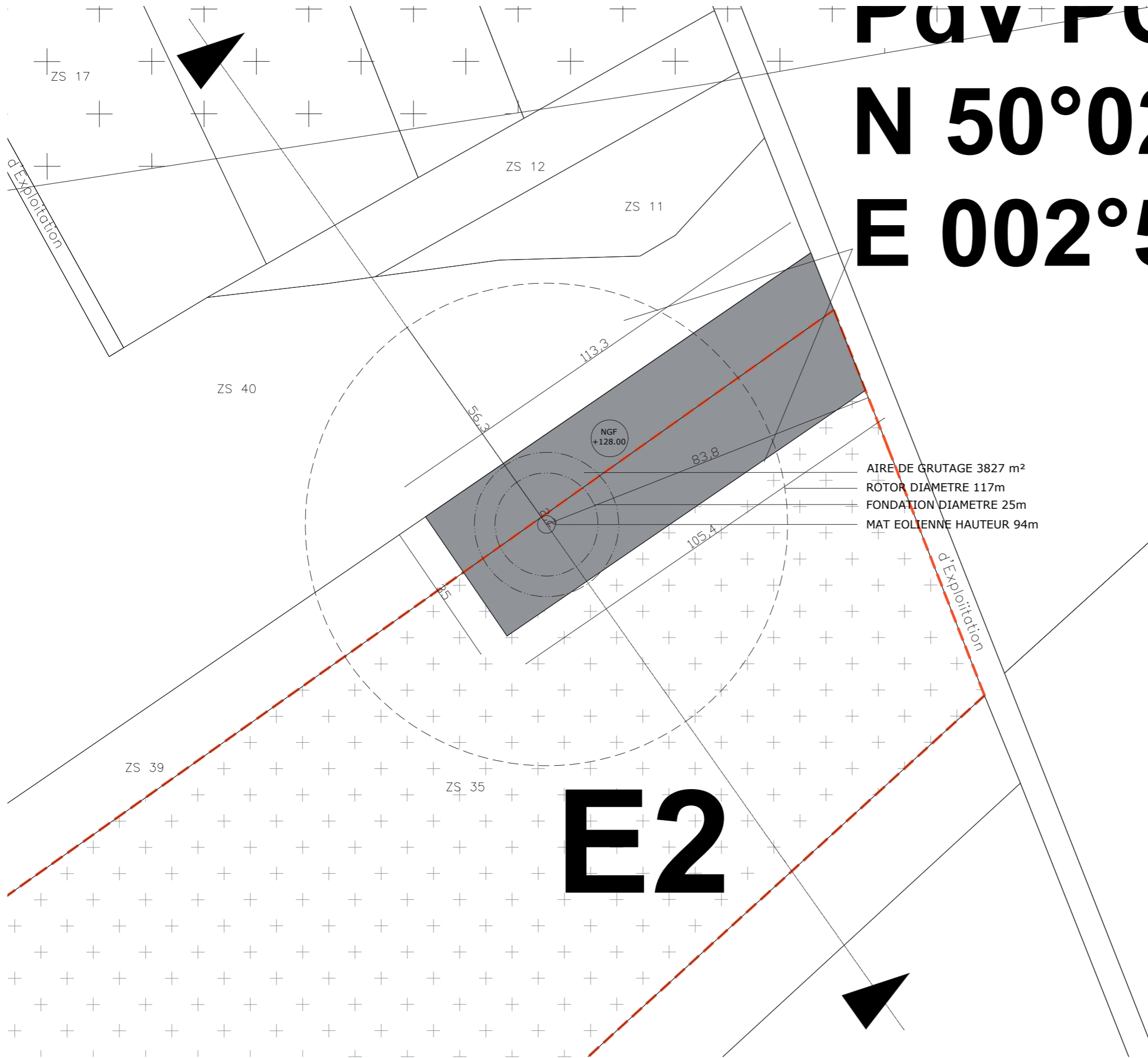

AIRE DE GRUTAGE 3827 m²
 ROTOR DIAMETRE 117m
 FONDATION DIAMETRE 25m
 MAT EOLIENNE HAUTEUR 94m

E2

commune de Le Transloy	références cadastrales ZS35	éolienne E2	
propriétaire M. Nicolas Tabary		Altitude (centre mât) 128m	
données lambert 93 692490,184 6993536,431	données WGS84 N 50°02'24,7" E 002°53'43,0"	données lambert 1 640025,603 1260234,301	données lambert 2 640089,102 2560606,705

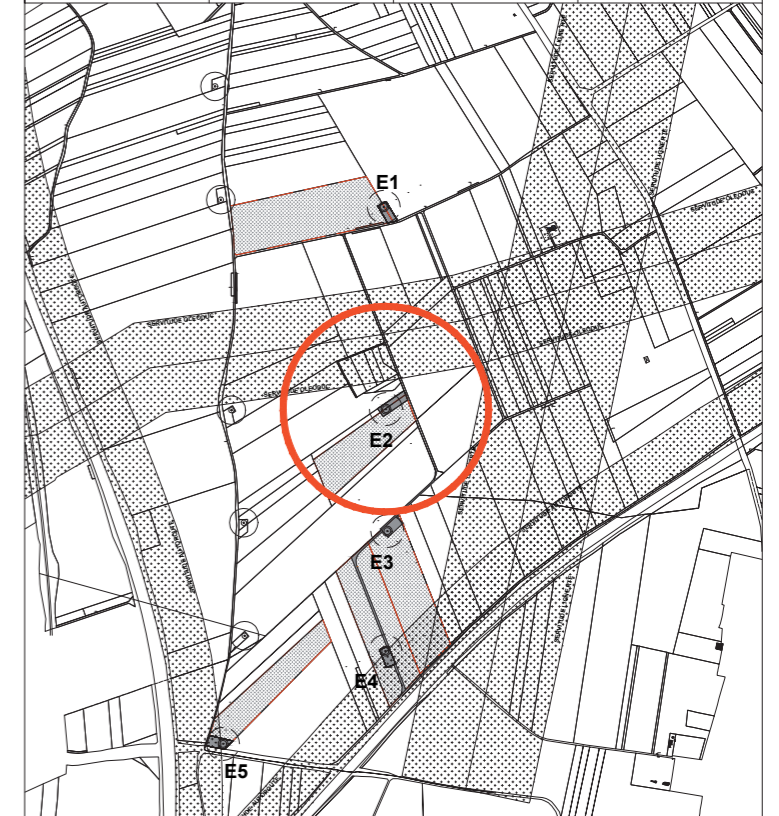

PC2 **PLAN D'IMPLANTATION PARCELLAIRE EOLIENNE** E2
 ECHELLE: 1 / 1 000°

LES VENTS DU BAPALMOIS SAS
 521 Boulevard du Président Hoover
 Le Polychrome - 59000 LILLE
 Tél. : 03 20 37 60 31
 Fax : 03 20 13 98 02
 Siret : 523 730 182 00020

VENTS du Bapalmois



ATELIER F
 24 RUE DAVY - 59000 LILLE
 SARL AU CAPITAL DE 10000 euros
 SIRET 4927 9452400016

LES VENTS DU
 BAPALMOIS SAS
 521 BOULEVARD DU
 PRESIDENT HOOVER
 LE POLYCHROME
 59800 LILLE
 Tél. : 03.20.37.60.31
 Fax. : 03.20.13.96.12

ATELIER F
 ARCHITECTE D.P.L.G
 THERY FRANCOIS
 24 RUE DAVY
 59000 LILLE
 Tél. : 09.73.65.17.60
 atelierf@orange.fr

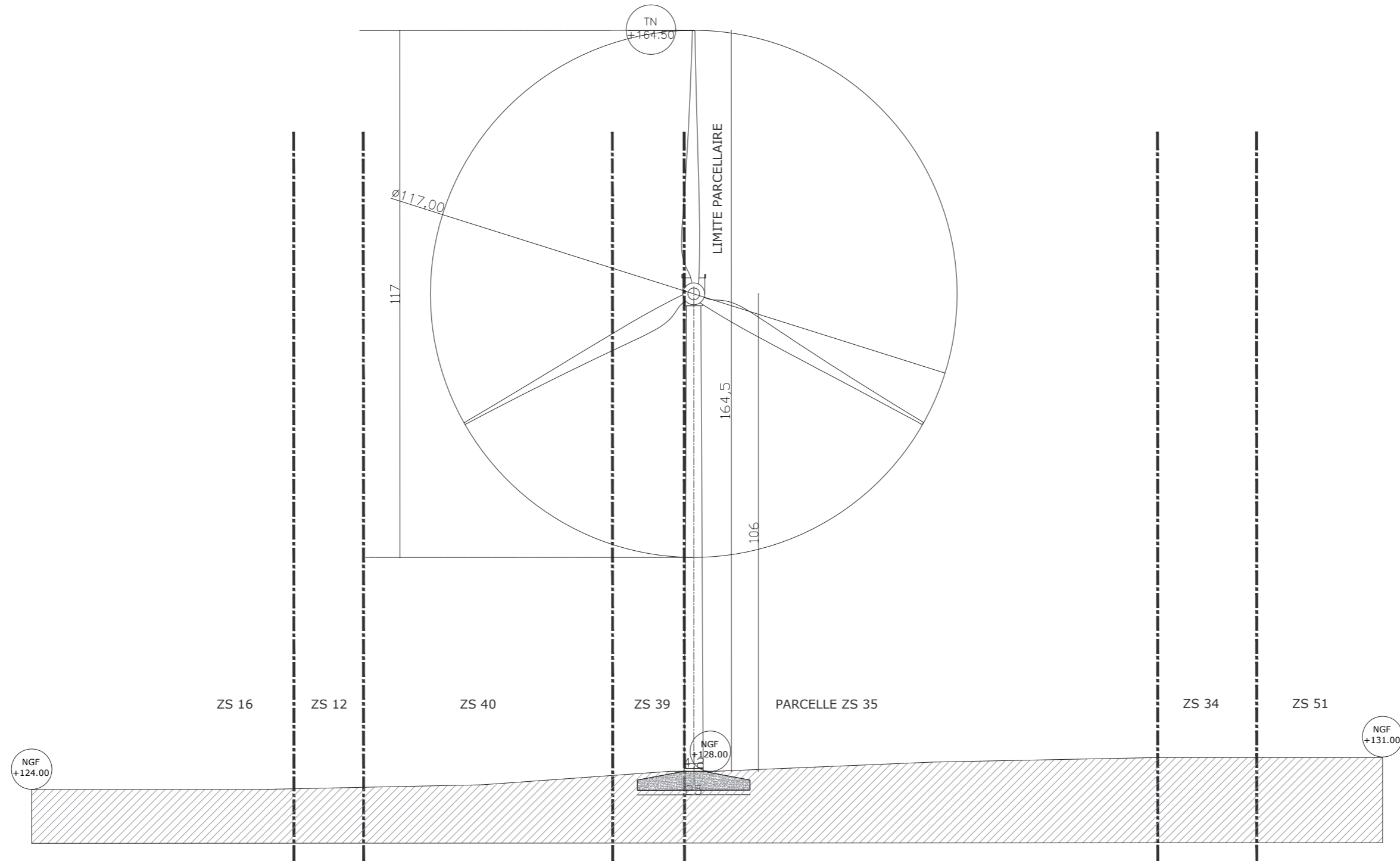

PC3 COUPE PAYSAGERE
 ECHELLE: 1 / 1 000°

E2

Cette pièce PC4 a été rédigée en se référant à l'Article R431-8 du code l'urbanisme :

1°) état initial du terrain :

Le projet s'inscrit en terrain agricole, sur une parcelle labourée.
Il n'y a pas de construction aux abords du projet.
Il n'y a pas de haie ou de bosquet à proximité du site.
La parcelle est desservie par un chemin d'exploitation.

2°) a : aménagement du terrain :

L'installation éolienne comporte une aire de grutage, une fondation, un chemin d'accès et un réseau électrique souterrain, enterré à une profondeur minimum de 1 m. (Cf figure ci-contre).

2°) b : implantation, organisation, composition et volume des constructions nouvelles, notamment par rapport aux constructions ou paysages avoisinants :

Les installations éoliennes sont composées de la manière suivante:

- une fondation en béton de 600 à 800 m³, enterrée à 3 à 5 m de profondeur
- une éolienne de couleur blanche composée d'un mât en acier de 106m, d'une nacelle contenant une génératrice, et d'un rotor tripale de 117m de diamètre
- une aire de grutage ou de montage, plane et stabilisée par un apport de gravats et de matériaux concassés, de l'ordre de 3827 m²
- un réseau électrique souterrain, enterré à une profondeur minimum de 1 m

2°) c : traitement des constructions, clôtures, végétations ou aménagements situés en limite de terrain :

Aucune clôture et aucune plantation ne sera installée en limite de terrain.

2°) d : matériaux et couleurs des constructions :

L'éolienne est de couleur blanche.

Le mât et la nacelle sont en acier. Les pales sont composées d'époxy renforcé fibre de verre. La fondation est en béton. L'aire de grutage est composée de gravats et de matériaux concassés.

2°) e : traitement des espaces libres, notamment des plantations à conserver ou à créer :

L'éolienne est érigée en zone agricole. Il n'y a pas de modification des espaces libres, ni de plantation à déterrer.

2°) f : organisation et aménagement des accès au terrain, aux constructions et aux aires de stationnement :

La parcelle est desservie par un chemin d'exploitation.

LES VENTS DU BAPALMOIS SAS
521 Boulevard du Président Hoover
Le Polychrome - 59000 LILLE
Tél.: 03.20.37.60.31
Fax: 03.20.13.96.12
Siret: 523 730 182 00020

VENTS du Bapalmois

ATELIER F
24 RUE DAVY - 59000 LILLE
SARL AU CAPITAL DE 10000 euros
SIRET 4927 9452400016



LES VENTS DU BAPALMOIS SAS
521 BOULEVARD DU PRÉSIDENT HOOVER
LE POLYCHROME
59000 LILLE
Tél.: 03.20.37.60.31
Fax.: 03.20.13.96.12

ATELIER F
ARCHITECTE D.P.L.G
THÉRY FRANÇOIS
24 RUE DAVY
59000 LILLE
Tél.: 09.73.65.17.60
atelierf@orange.fr



Schéma indicatif d'implantation

LES VENTS DU BAPALMOIS SAS
521 Boulevard du Président Hoover
Le Polychrome - 59000 LILLE
Tél. : 03 20 37 60 31
Fax : 03 20 13 98 02
Siret : 523 730 182 00020

VENTS du Bapalmois

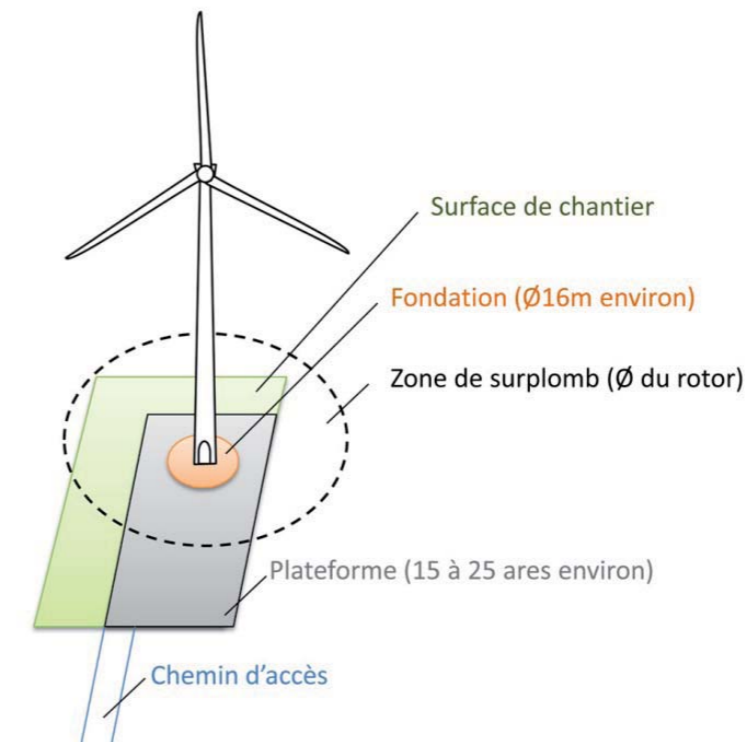

ATELIER F
24 RUE DAVY - 59000 LILLE
SARL AU CAPITAL DE 10000 euros
SIRET 4927 9452400016

LES VENTS DU
BAPALMOIS SAS
521 BOULEVARD DU
PRESIDENT HOOVER
LE POLYCHROME
59800 LILLE
Tél.: 03.20.37.60.31
Fax.: 03.20.13.96.12

ATELIER F
ARCHITECTE D.P.L.G
THERY FRANCOIS
24 RUE DAVY
59000 LILLE
Tél.: 09.73.65.17.60
atelierf@orange.fr

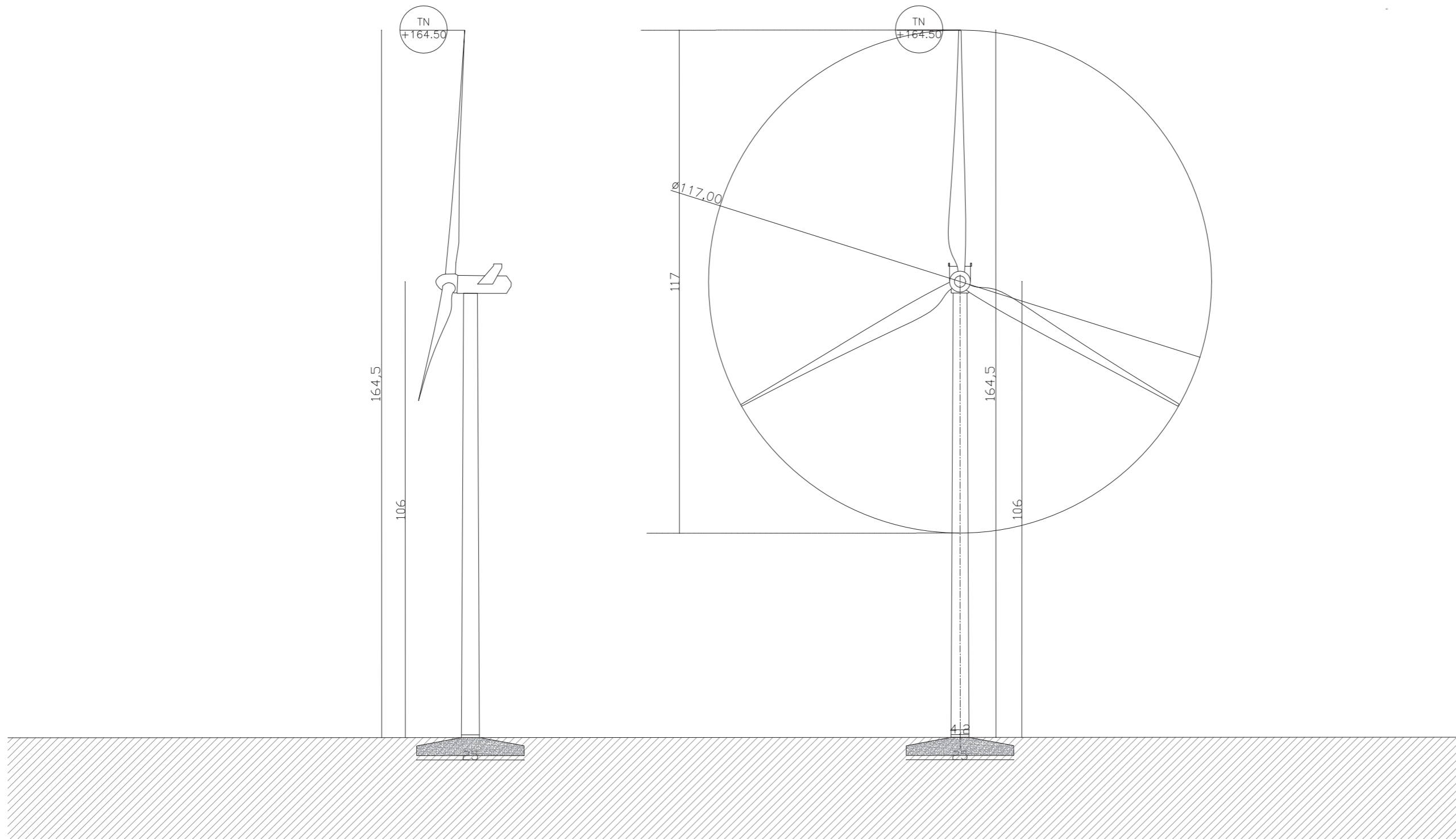

DEMANDE DE PERMIS DE CONSTRUIRE
DEPARTEMENT DU PAS-DE-CALAIS - COMMUNE DE LE TRANSLOY
PROJET EOLIEN D'EXTENSION DU SEUIL DE BAPAUME



LES VENTS DU BAPALMOIS SAS
521 Boulevard du Président Hoover
Le Polychrome - 59000 LILLE
Tél.: 03 20 37 60 31
Fax: 03 20 13 98 02
Siret: 523 730 182 00020



Théry François
ATELIER F
24 RUE DAVY - 59000 LILLE
SARL AU CAPITAL DE 10000 euros
SIRET 4927 9452400016

LES VENTS DU
BAPALMOIS SAS
521 BOULEVARD DU
PRESIDENT HOOVER
LE POLYCHROME
59800 LILLE
Tél.: 03.20.37.60.31
Fax.: 03.20.13.96.12

ATELIER F
ARCHITECTE D.P.L.G
THERY FRANCOIS
24 RUE DAVY
59000 LILLE
Tél.: 09.73.65.17.60
atelierf@orange.fr



VUE LOINTAINE N°1



LES VENTS DU BAPALMOIS SAS
521 Boulevard du Président Hoover
Le Polychrome - 59000 LILLE
Tél : 03 20 37 60 31
Fax : 03 20 13 96 02
Siret : 523 730 182 00020

VENTS du Bapalmois



Théry François
ATELIER F
24 RUE DAVY - 59000 LILLE
SARL AU CAPITAL DE 10000 euros
SIRET 4927 9452400016

LES VENTS DU
BAPALMOIS SAS
521 BOULEVARD DU
PRESIDENT HOOVER
LE POLYCHROME
59800 LILLE
Tél.: 03.20.37.60.31
Fax.: 03.20.13.96.12

ATELIER F
ARCHITECTE D.P.L.G
THERY FRANCOIS
24 RUE DAVY
59000 LILLE
Tél.: 09.73.65.17.60
atelierf@orange.fr



PC7 PHOTOGRAPHIE DU TERRAIN DANS
L'ENVIRONNEMENT PROCHE

DEMANDE DE PERMIS DE CONSTRUIRE
DEPARTEMENT DU PAS-DE-CALAIS - COMMUNE DE LE TRANSLOY
PROJET EOLIEN D'EXTENSION DU SEUIL DE BAPAUME



LES VENTS DU BAPALMOIS SAS
521 Boulevard du Président Hoover
Le Polychrome - 59000 LILLE
Tél. : 03.20.37.60.31
Fax : 03.20.13.66.02
Siret : 523 730 182 00020

VENTS du Bapalmois

ATELIER F
24 RUE DAVY - 59000 LILLE
SARL AU CAPITAL DE 10000 euros
SIRET 4927 9452400016



LES VENTS DU
BAPALMOIS SAS
521 BOULEVARD DU
PRÉSIDENT HOOVER
LE POLYCHROME
59800 LILLE
Tél. : 03.20.37.60.31
Fax. : 03.20.13.96.12

ATELIER F
ARCHITECTE D.P.L.G
THERY FRANCOIS
24 RUE DAVY
59000 LILLE
Tél. : 09.73.65.17.60
atelierf@orange.fr



VUE LOINTAINE N°1

LES VENTS DU BAPALMOIS SAS
521 Boulevard du Président Hoover
Le Polychrome - 59000 LILLE
Tél. : 03 20 37 60 31
Fax : 03 20 13 96 02
Siret : 523 730 182 00020

VENTS du Bapalmois

ECOTERA
Développement SAS

ATELIER F
24 RUE DAVY - 59000 LILLE
SARL AU CAPITAL DE 10000 euros
SIRET 4927 9452400016



LES VENTS DU
BAPALMOIS SAS
521 BOULEVARD DU
PRESIDENT HOOVER
LE POLYCHROME
59800 LILLE
Tél. : 03.20.37.60.31
Fax. : 03.20.13.96.12

ATELIER F
ARCHITECTE D.P.L.G
THERY FRANCOIS
24 RUE DAVY
59000 LILLE
Tél. : 09.73.65.17.60
atelierf@orange.fr



**PARCELLE D'IMPLANTATION
DE L'ÉOLIENNE E2**

**PROJET ÉOLIEN D'EXTENSION
DE SEUIL DE BAPAUME**

Juillet 2016
Echelle : 1/10 000
Réf. : XSB/bt
Copyright IGN BDOrtho



Parcelle cadastrale
 Parcelle d'implantation

DEMANDE DE PERMIS DE CONSTRUIRE

**DEPARTEMENT DE LA SOMME
COMMUNE DE SAILLY-SAILLISEL**

LES VENTS DU BAPALMOIS SAS
521 Boulevard du Président Hoover
Le Polychrome - 59000 LILLE
Tél. : 03 20 37 60 31
Fax : 03 20 13 96 02
Siret : 523 730 182 00020

ATELIER F
24 RUE DAVY - 59000 LILLE
SARL AU CAPITAL DE 10000 euros
SIRET 4927 9452400016



PROJET EOLIEN D'EXTENSION DU SEUIL DE BAPAUME EOLIENNE E3

LES VENTS DU
BAPALMOIS SAS
521 BOULEVARD DU
PRESIDENT HOOVER
LE POLYCHROME
59800 LILLE
Tél.: 03.20.37.60.31
Fax.: 03.20.13.96.02

ATELIER F
ARCHITECTE D.P.L.G
THERY FRANCOIS
24 RUE DAVY
59000 LILLE
Tél.: 09.73.65.17.60
atelierf@orange.fr





ANNEXES E3

PIECES OBLIGATOIRES

Demande de permis de construire

LES VENTS DU BAPALMOIS SAS
521 Boulevard du Président Hoover
Le Polychrome - 59000 LILLE
Tél : 03 20 37 60 31
Fax : 03 20 13 98 02
Siret : 523 730 182 00020

VENTS du Bapalmois



ATELIER F
24 RUE DAVY - 59000 LILLE
SARL AU CAPITAL DE 10000 euros
SIRET 4927 9452400016

LES VENTS DU BAPALMOIS SAS
521 BOULEVARD DU PRESIDENT HOOVER
LE POLYCHROME
59000 LILLE
Tél.: 03.20.37.60.31
Fax.: 03.20.13.96.12

ATELIER F
ARCHITECTE D.P.L.G
THERY FRANCOIS
24 RUE DAVY
59000 LILLE
Tél.: 09.73.65.17.60
atelierf@orange.fr

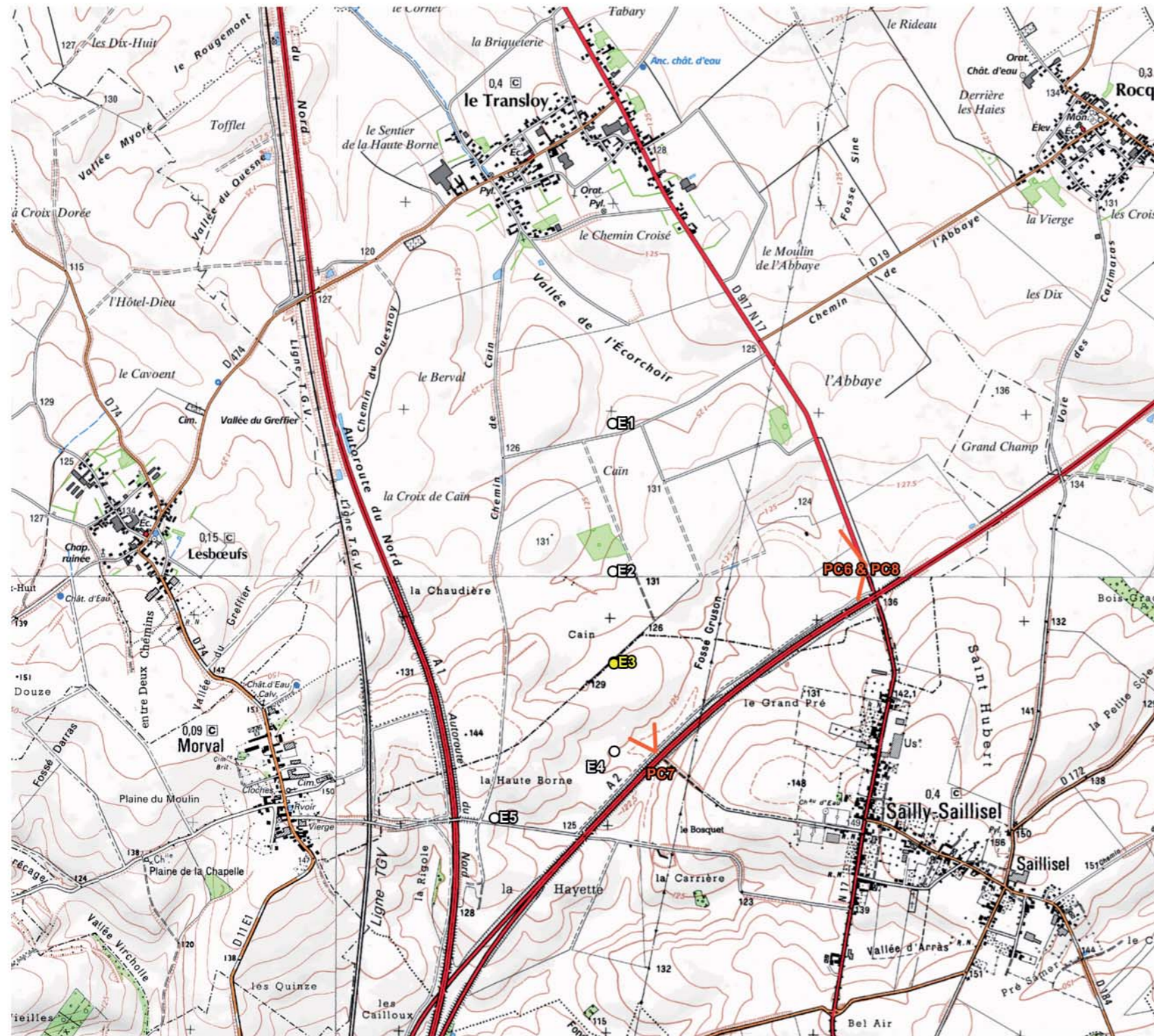

ECOTERA
Développement SAS

**PLAN DE SITUATION
DE L'ÉOLIENNE E3**

**PROJET ÉOLIEN D'EXTENSION
DE SEUIL DE BAPAUME**

Juillet 2016
Echelle : 1/25 000
Réf. : XSB/bt
Copyright IGN SCAN25



- Projet
- Eolienne
 - Point de vue

LES VENTS DU BAPALMOIS SAS
521 Boulevard du Président Hoover
Le Polychrome - 59000 LILLE
Tél. : 03 20 37 60 31
Fax : 03 20 13 96 02
Siret : 523 730 182 00020

VENTS du Bapalmois



Théry François
ATELIER F
24 RUE DAVY - 59000 LILLE
SARL AU CAPITAL DE 10000 euros
SIRET 4927 9452400016

LES VENTS DU
BAPALMOIS SAS
521 BOULEVARD DU
PRESIDENT HOOVER
LE POLYCHROME
59800 LILLE
Tél. : 03.20.37.60.31
Fax. : 03.20.13.96.12

ATELIER F
ARCHITECTE D.P.L.G
THERY FRANCOIS
24 RUE DAVY
59000 LILLE
Tél. : 09.73.65.17.60
atelierf@orange.fr

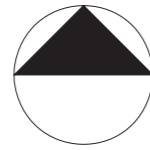

LEGENDE DES DISTANCES D'ELOIGNEMENT:
- distance d'éloignement de 164.5m au bord de l'autoroute
- distance d'éloignement de 231 aux lignes RTE
- distance d'éloignement de 164.5m à l'oléoduc

PC2

PLAN D'IMPLANTATION
D'ENSEMBLE
ECHELLE: 1 / 25 000°

E3

LEGENDE DES DISTANCES D'ÉLOIGNEMENT:
 > distance d'éloignement de 164.5m au bord de l'autoroute
 < distance d'éloignement de 231 aux lignes RTE
 + distance d'éloignement de 164.5m à l'oléoduc

DEMANDE DE PERMIS DE CONSTRUIRE
 DÉPARTEMENT DE LA SOMME - COMMUNE DE SAILLY-SAILLISEL
 PROJET ÉOLIEN D'EXTENSION DU SEUIL DE BAPAUME

LES VENTS DU BAPALMOIS SAS
 521 Boulevard du Président Hoover
 Le Polychrome - 59000 LILLE
 Tél. : 03 20 37 60 31
 Fax : 03 20 13 98 02
 Siret : 523 730 182 00020

VENTS du Bapalmois



LES VENTS DU BAPALMOIS SAS
 521 BOULEVARD DU PRÉSIDENT HOOVER
 LE POLYCHROME
 59800 LILLE
 Tél. : 03.20.37.60.31
 Fax. : 03.20.13.96.12

ATELIER F
 ARCHITECTE D.P.L.G
 THÉRY FRANÇOIS
 24 RUE DAVY
 59000 LILLE
 Tél. : 09.73.65.17.60
 atelierf@orange.fr

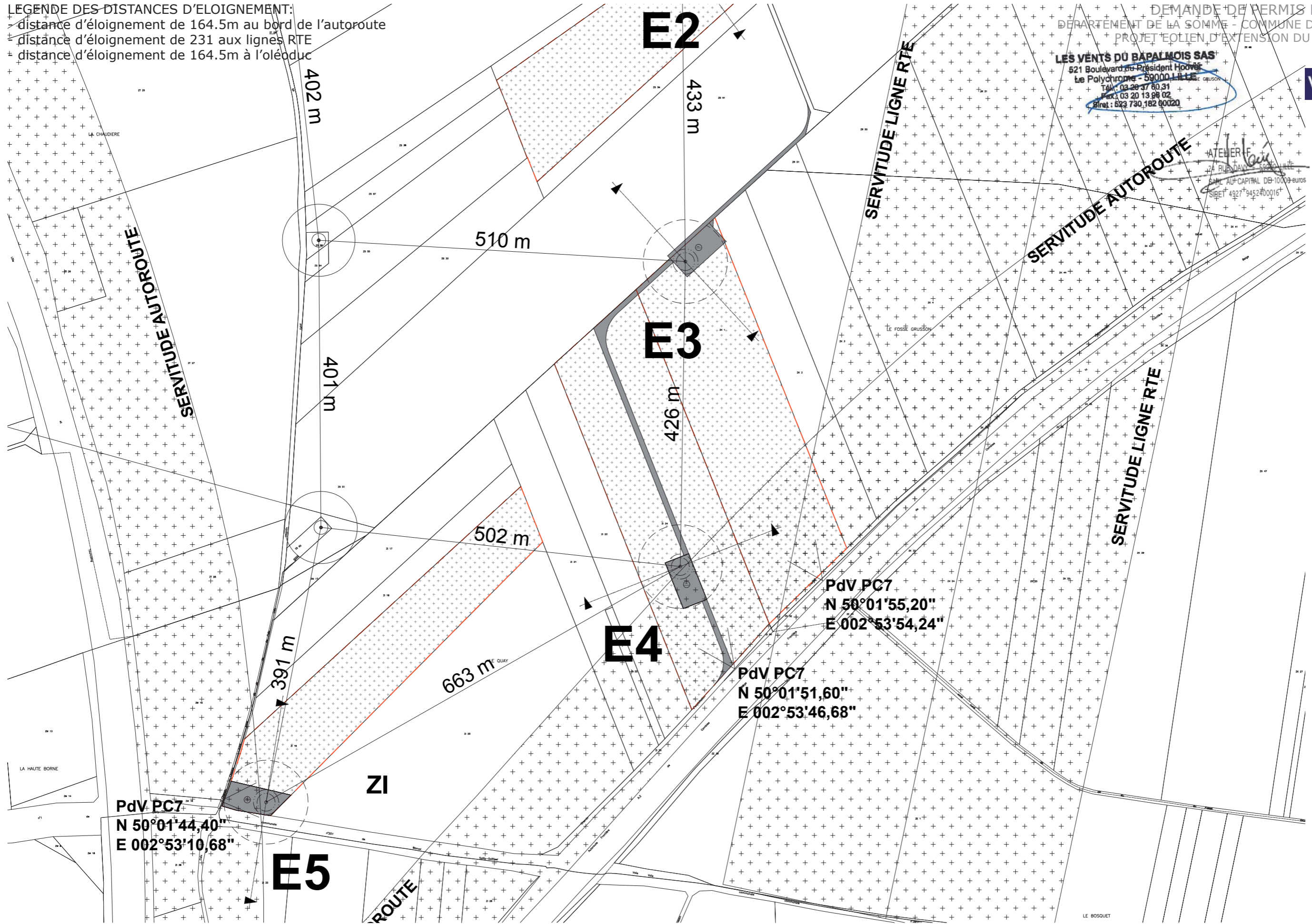

PC2 PLAN D'IMPLANTATION D'ENSEMBLE
 ECHELLE: 1 / 5 000°

E3

LES VENTS DU BAPALMOIS SAS
 521 Boulevard du Président Hoover
 Le Polychrome - 59000 LILLE
 Tél.: 03 20 37 60 31
 Fax.: 03 20 13 98 02
 Siret : 523 730 182 00020

VENTS du Bapalmois



ATELIER F
 24 RUE DAVY - 59000 LILLE
 SARL AU CAPITAL DE 10000 euros
 SIRET 4927 9452400016

LES VENTS DU BAPALMOIS SAS
 521 BOULEVARD DU PRESIDENT HOOVER
 LE POLYCHROME
 59800 LILLE
 Tél.: 03.20.37.60.31
 Fax.: 03.20.13.96.12

ATELIER F
 ARCHITECTE D.P.L.G
 THERY FRANCOIS
 24 RUE DAVY
 59000 LILLE
 Tél.: 09.73.65.17.60
 atelierf@orange.fr

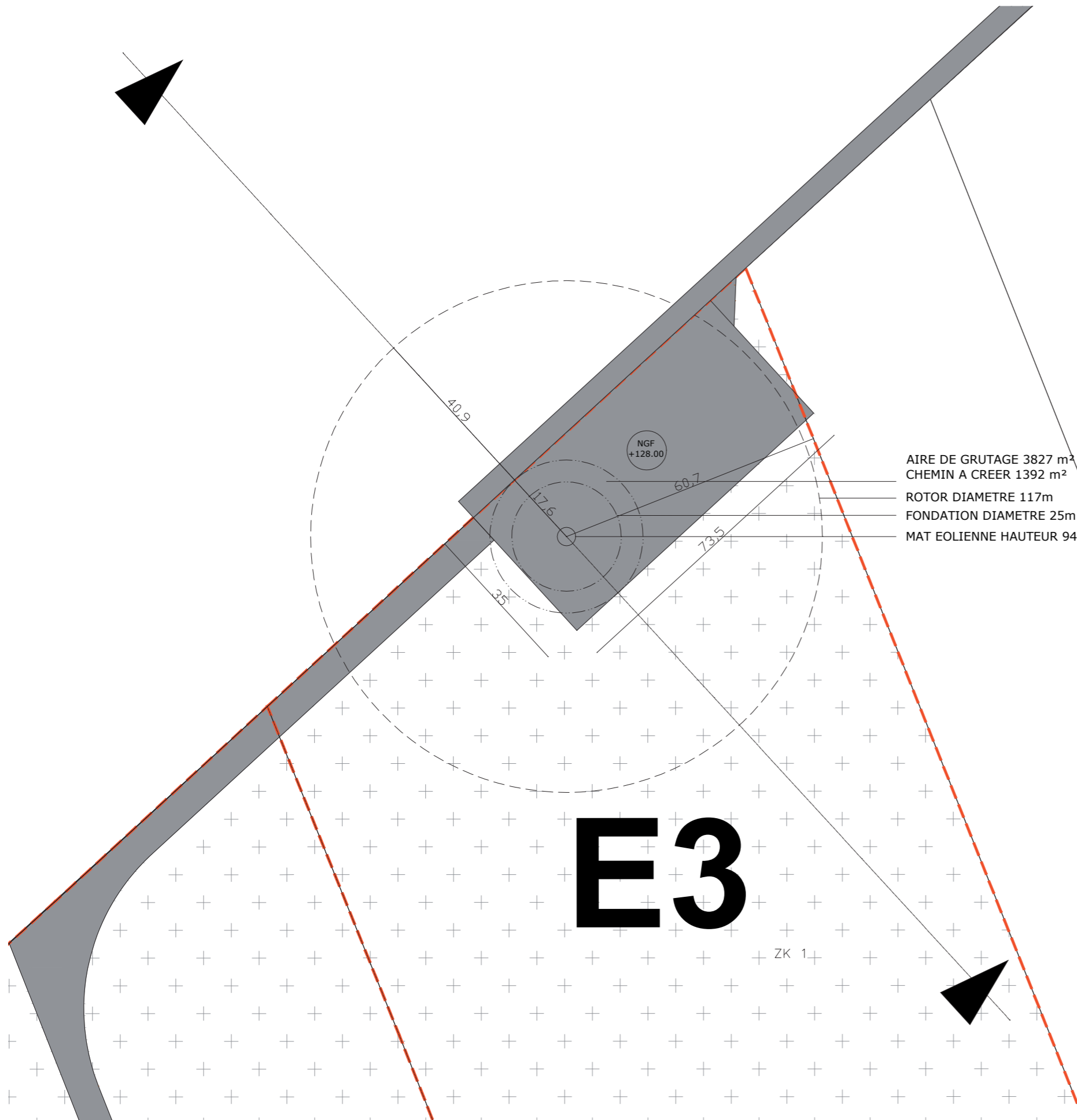

AIRE DE GRUTAGE 3827 m² +
 CHEMIN A CREER 1392 m²
 ROTOR DIAMETRE 117m
 FONDATION DIAMETRE 25m
 MAT EOLIENNE HAUTEUR 94m

E3

ZK 1

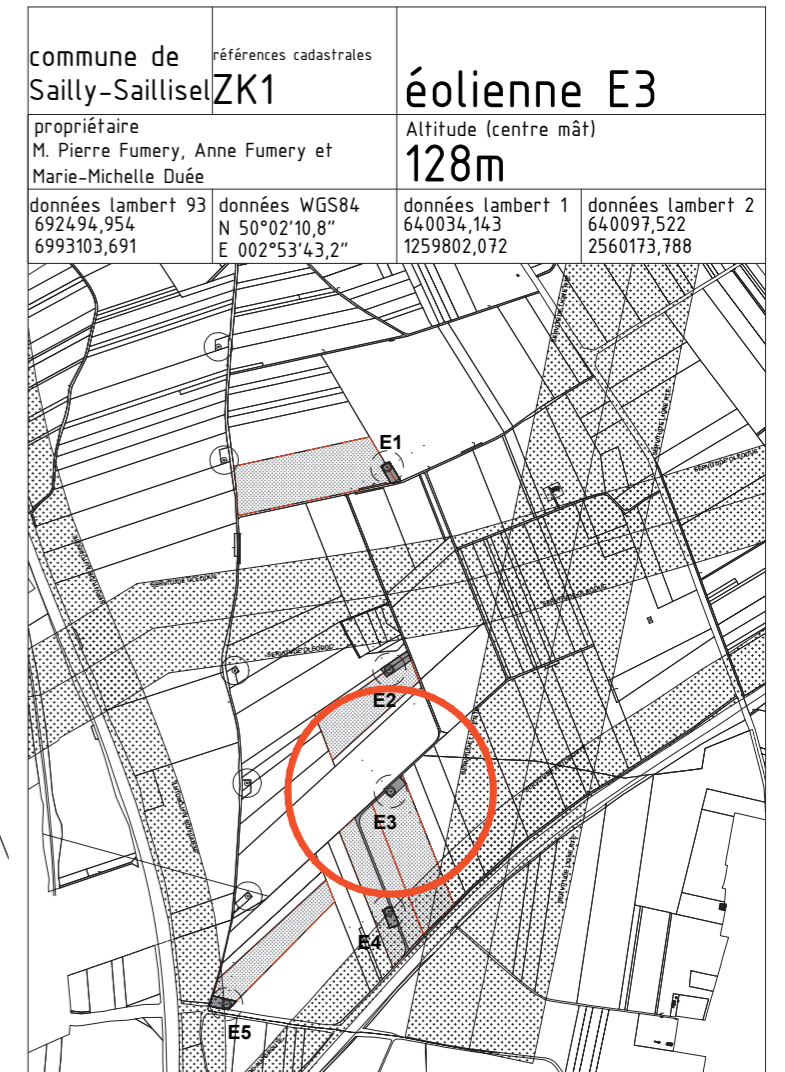

PC2

PLAN D'IMPLANTATION
 PARCELLAIRE EOLIENNE
 ECHELLE: 1 / 1 000°

E3

DEMANDE DE PERMIS DE CONSTRUIRE
DEPARTEMENT DE LA SOMME - COMMUNE DE SAILLY-SAILLISEL
PROJET EOLIEN D'EXTENSION DU SEUIL DE BAPAUME

LES VENTS DU BAPALMOIS SAS
521 Boulevard du Président Hoover
Le Polychrome - 59000 LILLE
Tél. : 03 20 37 60 31
Fax : 03 20 13 98 02
Siret : 523 730 182 00020

VENTS du Bapalmois

Théry François
ATELIER F
24 RUE DAVY - 59000 LILLE
SARL AU CAPITAL DE 10000 euros
SIRET 4927 9452400016



LES VENTS DU BAPALMOIS SAS
521 BOULEVARD DU PRÉSIDENT HOOVER
LE POLYCHROME
59800 LILLE
Tél. : 03.20.37.60.31
Fax. : 03.20.13.96.12

ATELIER F
ARCHITECTE D.P.L.G
THERY FRANCOIS
24 RUE DAVY
59000 LILLE
Tél. : 09.73.65.17.60
atelierf@orange.fr

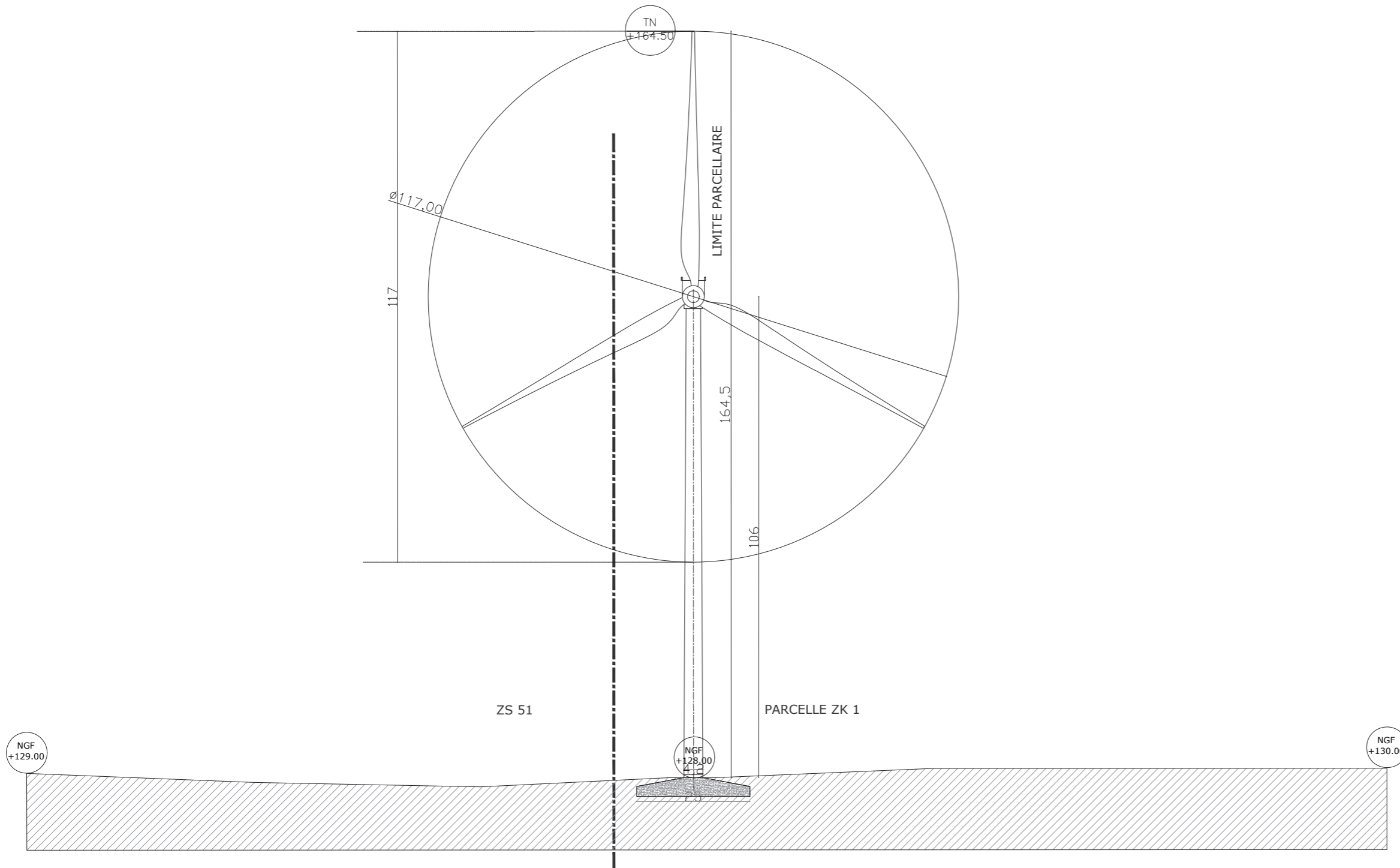

PC3 COUPE PAYSAGERE
ECHELLE: 1 / 1 000°

E3

Cette pièce PC4 a été rédigée en se référant à l'Article R431-8 du code l'urbanisme :

1°) état initial du terrain :

Le projet s'inscrit en terrain agricole, sur une parcelle labourée.

Il n'y a pas de construction aux abords du projet.

Il n'y a pas de haie ou de bosquet à proximité du site.

La parcelle est desservie par un chemin à créer entre le chemin d'exploitation ZS24 de Le Transloy et l'aire de grutage.

2°) a : aménagement du terrain :

L'installation éolienne comporte une aire de grutage, une fondation, un chemin d'accès et un réseau électrique souterrain, enterré à une profondeur minimum de 1 m. (Cf figure ci-contre).

2°) b : implantation, organisation, composition et volume des constructions nouvelles, notamment par rapport aux constructions ou paysages avoisinants :

Les installations éoliennes sont composées de la manière suivante:

- une fondation en béton de 600 à 800 m³, enterrée à 3 à 5 m de profondeur
- une éolienne de couleur blanche composée d'un mât en acier de 106m, d'une nacelle contenant une génératrice, et d'un rotor tripale de 117m de diamètre
- une aire de grutage ou de montage, plane et stabilisée par un apport de gravats et de matériaux concassés, de l'ordre de 2572 m²
- un réseau électrique souterrain, enterré à une profondeur minimum de 1 m

2°) c : traitement des constructions, clôtures, végétations ou aménagements situés en limite de terrain :

Aucune clôture et aucune plantation ne sera installée en limite de terrain.

2°) d : matériaux et couleurs des constructions :

L'éolienne est de couleur blanche.

Le mât et la nacelle sont en acier. Les pales sont composées d'époxy renforcé fibre de verre. La fondation est en béton. L'aire de grutage est composée de gravats et de matériaux concassés.

2°) e : traitement des espaces libres, notamment des plantations à conserver ou à créer :

L'éolienne est érigée en zone agricole. Il n'y a pas de modification des espaces libres, ni de plantation à déterrer.

2°) f : organisation et aménagement des accès au terrain, aux constructions et aux aires de stationnement :

La parcelle est desservie par un chemin à créer entre le chemin d'exploitation ZS24 de Le Transloy et l'aire de grutage.

DEMANDE DE PERMIS DE CONSTRUIRE
DEPARTEMENT DE LA SOMME - COMMUNE DE SAILLY-SAILLISEL
PROJET EOLIEN D'EXTENSION DU SEUIL DE BAPAUME

LES VENTS DU BAPALMOIS SAS
521 Boulevard du Président Hoover
Le Polychrome - 59000 LILLE
Tél : 03 20 37 60 31
Fax : 03 20 13 96 02
Siret : 523 730 182 00020

VENTS du Bapalmois

ATELIER F
24 RUE DAVY - 59000 LILLE
SARL AU CAPITAL DE 10000 euros
SIRET 4927 9452400016



LES VENTS DU BAPALMOIS SAS
521 BOULEVARD DU PRÉSIDENT HOOVER
LE POLYCHROME
59000 LILLE
Tél.: 03.20.37.60.31
Fax.: 03.20.13.96.12

ATELIER F
ARCHITECTE D.P.L.G
THERY FRANCOIS
24 RUE DAVY
59000 LILLE
Tél.: 09.73.65.17.60
atelierf@orange.fr



Schéma indicatif d'implantation

DEMANDE DE PERMIS DE CONSTRUIRE
DEPARTEMENT DE LA SOMME - COMMUNE DE SAILLY-SAILLISEL
PROJET EOLIEN D'EXTENSION DU SEUIL DE BAPAUME

LES VENTS DU BAPALMOIS SAS
521 Boulevard du Président Hoover
Le Polychrome - 59000 LILLE
Tél : 03 20 37 60 31
Fax : 03 20 13 98 02
Siret : 523 730 182 00020

VENTS du Bapalmois

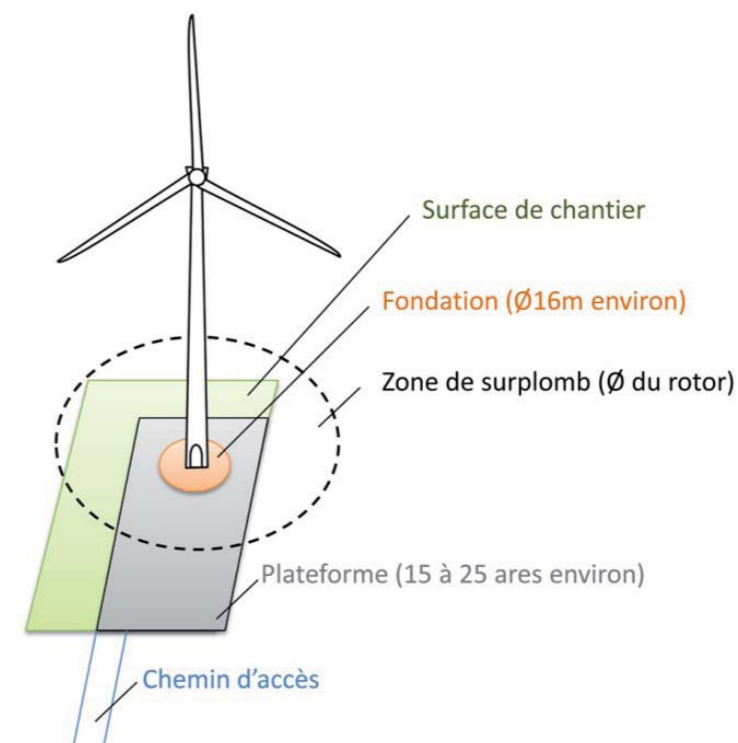

ATELIER F
24 RUE DAVY - 59000 LILLE
SAPL AU CAPITAL DE 10000 euros
SIRET 4927 9452400016

LES VENTS DU
BAPALMOIS SAS
521 BOULEVARD DU
PRESIDENT HOOVER
LE POLYCHROME
59800 LILLE
Tél.: 03.20.37.60.31
Fax.: 03.20.13.96.12

ATELIER F
ARCHITECTE D.P.L.G
THERY FRANCOIS
24 RUE DAVY
59000 LILLE
Tél.: 09.73.65.17.60
atelierf@orange.fr

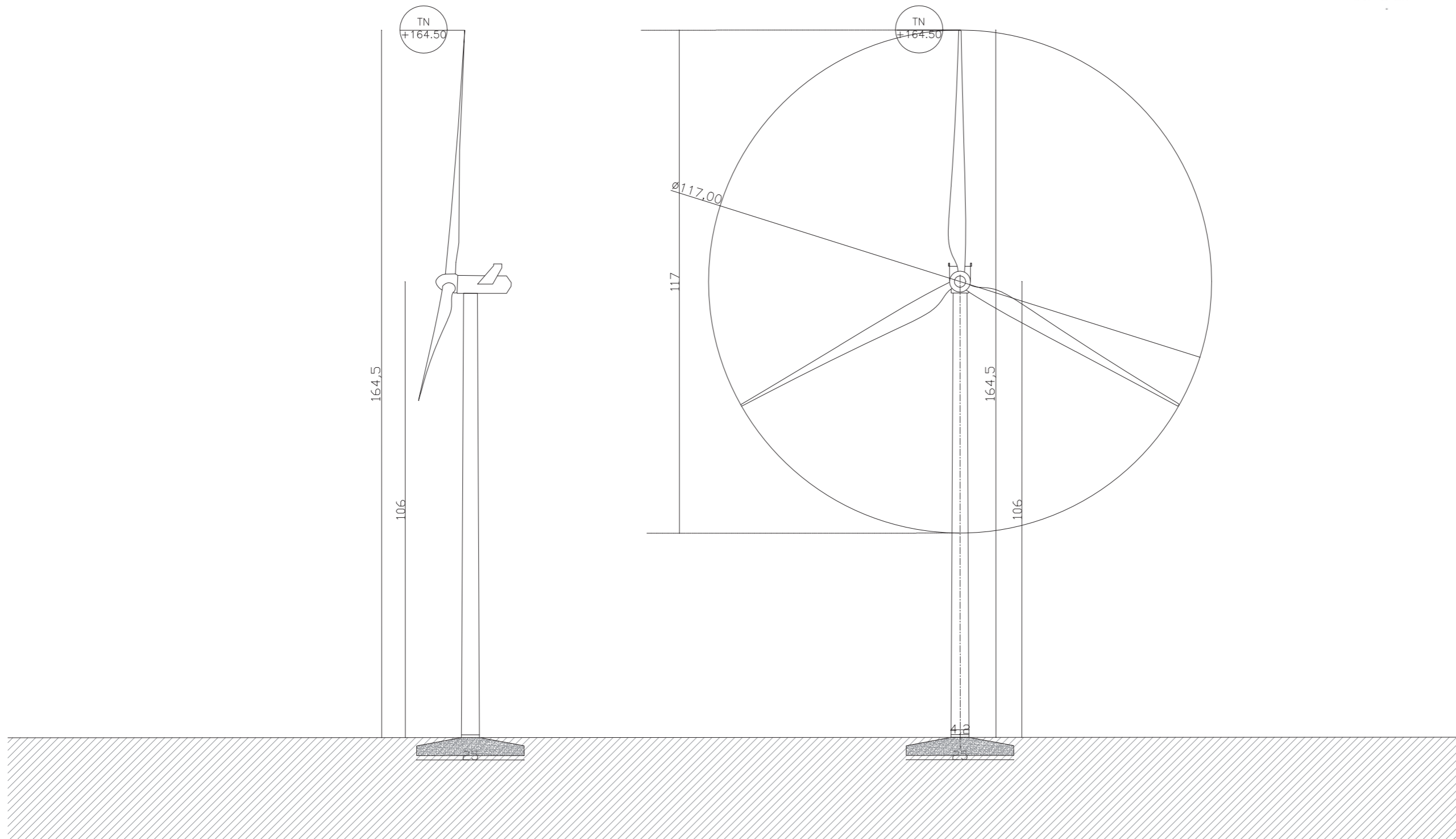

PC5 FACADE EOLIENNE
ECHELLE: 1 / 1 000°

E3

DEMANDE DE PERMIS DE CONSTRUIRE
DEPARTEMENT DE LA SOMME - COMMUNE DE SAILLY-SAILLISEL
PROJET EOLIEN D'EXTENSION DU SEUIL DE BAPAUME



LES VENTS DU BAPALMOIS SAS
521 Boulevard du Président Hoover
Le Polychrome - 59000 LILLE
Tél.: 03.20.37.60.31
Fax: 03.20.13.96.02
Siret: 523 730 182 00020

VENTS du Bapalmois SAS



Théry François
ATELIER F
24 RUE DAVY - 59000 LILLE
SARL AU CAPITAL DE 10000 euros
SIRET 4927 9452400016

LES VENTS DU
BAPALMOIS SAS
521 BOULEVARD DU
PRÉSIDENT HOOVER
LE POLYCHROME
59800 LILLE
Tél.: 03.20.37.60.31
Fax.: 03.20.13.96.12

ATELIER F
ARCHITECTE D.P.L.G
THÉRY FRANÇOIS
24 RUE DAVY
59000 LILLE
Tél.: 09.73.65.17.60
atelierf@orange.fr



VUE LOINTAINE N°1

DEMANDE DE PERMIS DE CONSTRUIRE
DEPARTEMENT DE LA SOMME - COMMUNE DE SAILLY-SAILLISEL
PROJET EOLIEN D'EXTENSION DU SEUIL DE BAPAUME



LES VENTS DU BAPALMOIS SAS
521 Boulevard du Président Hoover
Le Polychrome - 59000 LILLE
Tél : 03 20 37 60 31
Fax : 03 20 13 66 02
Siret : 523 730 182 00020

VENTS du Bapalmois

ATELIER F
24 RUE DAVY - 59000 LILLE
SABL AU CAPITAL DE 10000 euros
SIRET 4927 9452400016



LES VENTS DU
BAPALMOIS SAS
521 BOULEVARD DU
PRESIDENT HOOVER
LE POLYCHROME
59800 LILLE
Tél.: 03.20.37.60.31
Fax.: 03.20.13.96.12

ATELIER F
ARCHITECTE D.P.L.G
THERY FRANCOIS
24 RUE DAVY
59000 LILLE
Tél.: 09.73.65.17.60
atelierf@orange.fr



PC7 PHOTOGRAPHIE DU TERRAIN DANS
L'ENVIRONNEMENT PROCHE

E3

DEMANDE DE PERMIS DE CONSTRUIRE
DEPARTEMENT DE LA SOMME - COMMUNE DE SAILLY-SAILLISEL
PROJET EOLIEN D'EXTENSION DU SEUIL DE BAPAUME

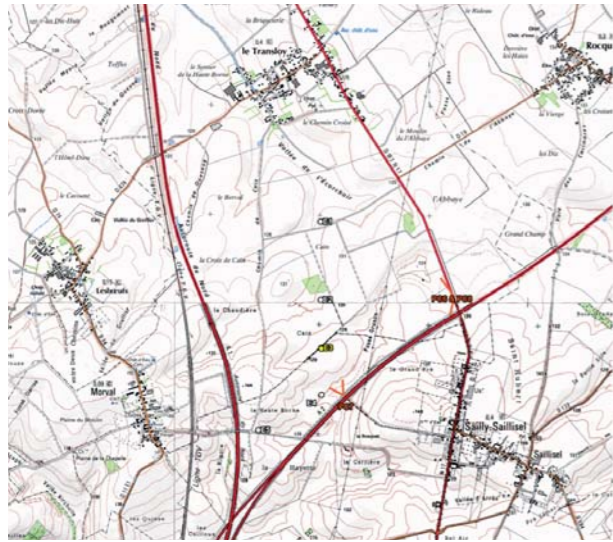

LES VENTS DU BAPALMOIS SAS
521 Boulevard du Président Hoover
Le Polychrome - 59000 LILLE
Tél.: 03.20.37.60.31
Fax.: 03.20.13.96.02
Siret : 523 730 182 00020

VENTS du Bapalmois SAS



Thery Francois
ATELIER F
24 RUE DAVY - 59000 LILLE
SARL AU CAPITAL DE 10000 euros
SIRET 4927 9452400016

LES VENTS DU
BAPALMOIS SAS
521 BOULEVARD DU
PRESIDENT HOOVER
LE POLYCHROME
59800 LILLE
Tél.: 03.20.37.60.31
Fax.: 03.20.13.96.12

ATELIER F
ARCHITECTE D.P.L.G
THERY FRANCOIS
24 RUE DAVY
59000 LILLE
Tél.: 09.73.65.17.60
atelierf@orange.fr



VUE LOINTAINE N°1

LES VENTS DU BAPALMOIS SAS
521 Boulevard du Président Hoover
Le Polychrome - 59000 LILLE
Tél. : 03 20 37 60 31
Fax : 03 20 13 96 02
Siret : 523 730 182 00020

VENTS du Bapalmois



LES VENTS DU
BAPALMOIS SAS
521 BOULEVARD DU
PRESIDENT HOOVER
LE POLYCHROME
59800 LILLE
Tél. : 03.20.37.60.31
Fax. : 03.20.13.96.12

ATELIER F
ARCHITECTE D.P.L.G
THERY FRANCOIS
24 RUE DAVY
59000 LILLE
Tél. : 09.73.65.17.60
atelierf@orange.fr

ECOTERA
Développement SAS

ATELIER F
24 RUE DAVY - 59000 LILLE
SAPL AU CAPITAL DE 10000 euros
SIRET 4927 9452400016

**PARCELLE D'IMPLANTATION
DE L'ÉOLIENNE E3**

**PROJET ÉOLIEN D'EXTENSION
DE SEUIL DE BAPAUME**

Juillet 2016
Echelle : 1/10 000
Réf. : XSB/bt
Copyright IGN BDOrtho



0 200 400 m

Parcelle cadastrale

 Parcelle d'implantation



DEMANDE DE PERMIS DE CONSTRUIRE

**DEPARTEMENT DE LA SOMME
COMMUNE DE SAILLY-SAILLISEL**

LES VENTS DU BAPALMOIS SAS
521 Boulevard du Président Hoover
Le Polychrome - 59000 LILLE
Tél. : 03 20 37 60 31
Fax : 03 20 13 96 02
Siret : 523 730 182 00020

ATELIER F
24 RUE DAVY - 59000 LILLE
SARL AU CAPITAL DE 10000 euros
SIRET 4927 9452400016



PROJET EOLIEN D'EXTENSION DU SEUIL DE BAPAUME EOLIENNE E4

LES VENTS DU
BAPALMOIS SAS
521 BOULEVARD DU
PRESIDENT HOOVER
LE POLYCHROME
59800 LILLE
Tél.: 03.20.37.60.31
Fax.: 03.20.13.96.02

ATELIER F
ARCHITECTE D.P.L.G
THERY FRANCOIS
24 RUE DAVY
59000 LILLE
Tél.: 09.73.65.17.60
atelierf@orange.fr





LES VENTS DU BAPALMOIS SAS
521 Boulevard du Président Hoover
Le Polychrome - 59000 LILLE
Tél : 03 20 37 60 31
Fax : 03 20 13 98 02
Siret : 623 730 182 00020

VENTS du Bapalmois



ATELIER F
24 RUE DAVY - 59000 LILLE
SARL AU CAPITAL DE 10000 euros
SIRET 4927 9452400016

LES VENTS DU
BAPALMOIS SAS
521 BOULEVARD DU
PRESIDENT HOOVER
LE POLYCHROME
59000 LILLE
Tél.: 03.20.37.60.31
Fax.: 03.20.13.96.12

ATELIER F
ARCHITECTE D.P.L.G
THERY FRANCOIS
24 RUE DAVY
59000 LILLE
Tél.: 09.73.65.17.60
atelierf@orange.fr

ECOTERA
Développement SAS

**PLAN DE SITUATION
DE L'ÉOLIENNE E4**

**PROJET ÉOLIEN D'EXTENSION
DE SEUIL DE BAPAUME**

Juillet 2016
Echelle : 1/25 000
Réf. : XSB/bt
Copyright IGN SCAN25



- Projet
- Eolienne
 - Point de vue



LES VENTS DU BAPALMOIS SAS
521 Boulevard du Président Hoover
Le Polychrome - 59000 LILLE
Tél. : 03 20 37 60 31
Fax : 03 20 13 96 02
Siret : 523 730 182 00020

VENTS du Bapalmois



Théry François
ATELIER F
24 RUE DAVY - 59000 LILLE
SARL AU CAPITAL DE 10000 euros
SIRET 4927 945240016

LES VENTS DU
BAPALMOIS SAS
521 BOULEVARD DU
PRESIDENT HOOVER
LE POLYCHROME
59800 LILLE
Tél. : 03.20.37.60.31
Fax. : 03.20.13.96.12

ATELIER F
ARCHITECTE D.P.L.G
THERY FRANCOIS
24 RUE DAVY
59000 LILLE
Tél. : 09.73.65.17.60
atelierf@orange.fr

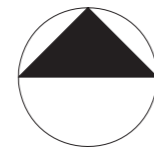

LEGENDE DES DISTANCES D'ELOIGNEMENT:
- distance d'éloignement de 164.5m au bord de l'autoroute
- distance d'éloignement de 231 aux lignes RTE
- distance d'éloignement de 164.5m à l'oléoduc

PC2

PLAN D'IMPLANTATION
D'ENSEMBLE
ECHELLE: 1 / 25 000°

E4

LEGENDE DES DISTANCES D'ÉLOIGNEMENT:
 > distance d'éloignement de 164.5m au bord de l'autoroute
 < distance d'éloignement de 231 aux lignes RTE
 + distance d'éloignement de 164.5m à l'oléoduc

DEMANDE DE PERMIS DE CONSTRUIRE
 DÉPARTEMENT DE LA SOMME - COMMUNE DE SAILLY-SAILLISEL
 PROJET ÉOLIEN D'EXTENSION DU SEUIL DE BAPAUME

LES VENTS DU BAPALMOIS SAS
 521 Boulevard du Président Hoover
 Le Polychrome - 59000 LILLE
 Tél. : 03 20 37 60 31
 Fax : 03 20 13 98 02
 Siret : 523 730 182 00020

VENTS du Bapalmois



LES VENTS DU
 BAPALMOIS SAS
 521 BOULEVARD DU
 PRÉSIDENT HOOVER
 LE POLYCHROME
 59800 LILLE
 Tél. : 03.20.37.60.31
 Fax. : 03.20.13.96.12

ATELIER F
 ARCHITECTE D.P.L.G
 THÉRY FRANÇOIS
 24 RUE DAVY
 59000 LILLE
 Tél. : 09.73.65.17.60
 atelierf@orange.fr

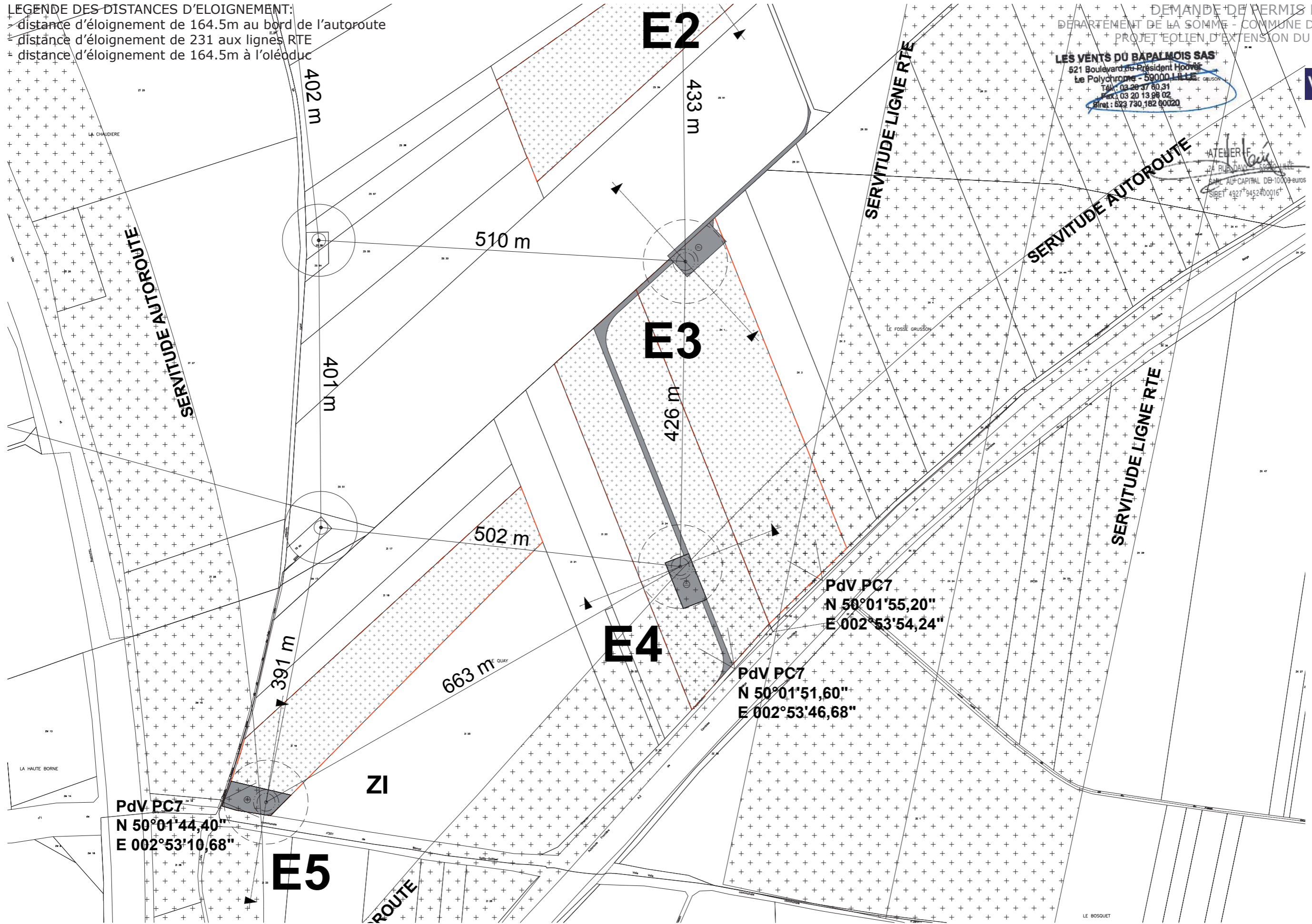

PC2 PLAN D'IMPLANTATION
 D'ENSEMBLE
 ECHELLE: 1 / 5 000°

E4

LES VENTS DU BAPALMOIS SAS
 521 Boulevard du Président Hoover
 Le Polychrome - 59000 LILLE
 Tél : 03 20 37 60 31
 Fax : 03 20 13 98 02
 Siret : 623 730 182 00020

VENTS du Bapalmois



ATELIER F
 24 RUE DAVY - 59000 LILLE
 SARL AU CAPITAL DE 10000 euros
 SIRET 4927 9452400016

LES VENTS DU BAPALMOIS SAS
 521 BOULEVARD DU PRÉSIDENT HOOVER
 LE POLYCHROME
 59000 LILLE
 Tél.: 03.20.37.60.31
 Fax.: 03.20.13.96.12

ATELIER F
 ARCHITECTE D.P.L.G
 THÉRY FRANÇOIS
 24 RUE DAVY
 59000 LILLE
 Tél.: 09.73.65.17.60
 atelierf@orange.fr

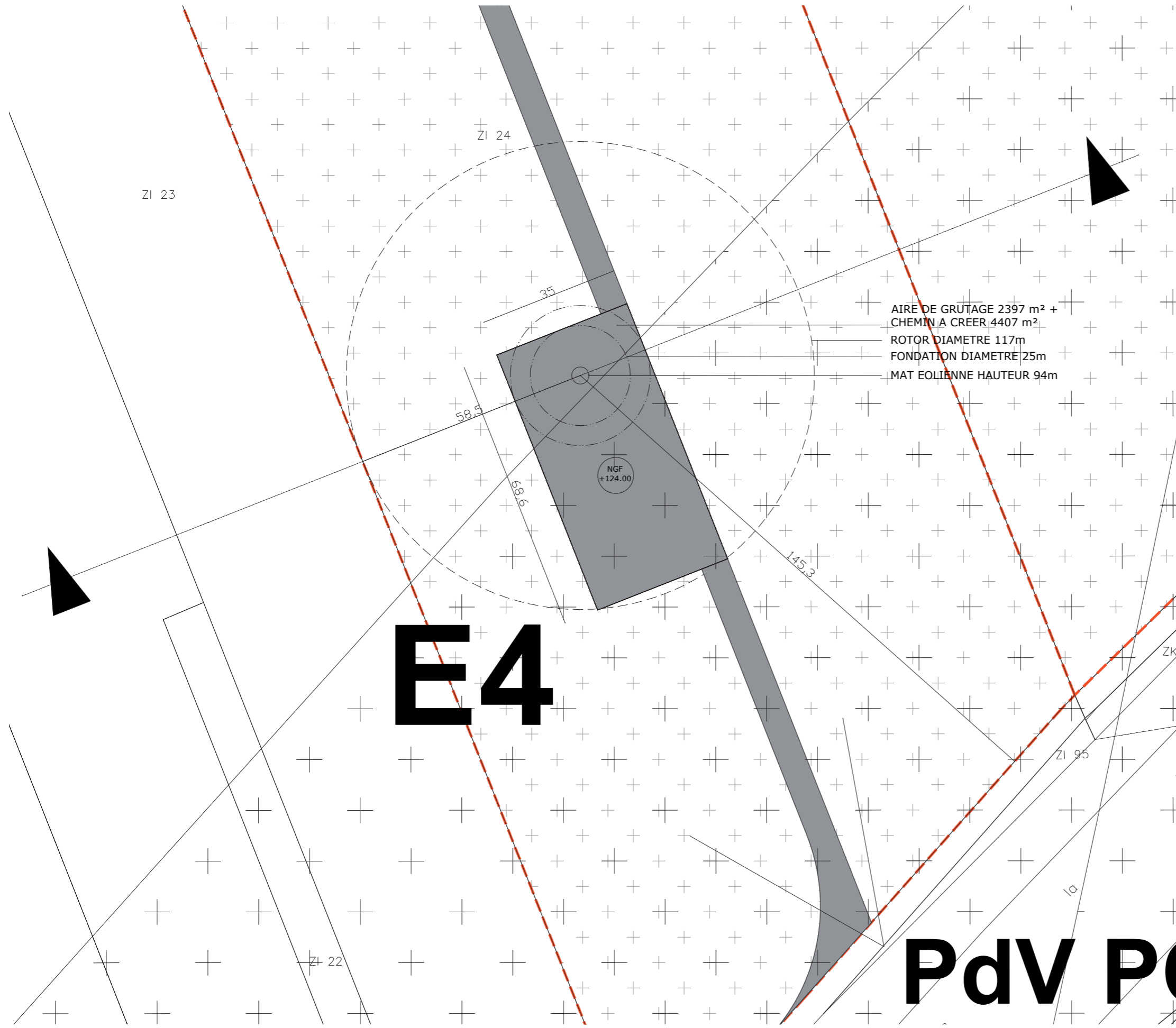

AIRE DE GRUTAGE 2397 m² +
 CHEMIN A CREER 4407 m²
 ROTOR DIAMETRE 117m
 FONDATION DIAMETRE 25m
 MAT EOLIENNE HAUTEUR 94m

E4

PdV PC

commune de Sailly-Saillisel	références cadastrales ZI 24	éolienne E4	
propriétaire M. et Mme Guy et Suzanne Van Hamme	Altitude (centre mât) 124m		
données lambert 93 692487,625 6992677,877	données WGS84 N 50°01'57,0" E 002°53'42,9"	données lambert 1 640030,536 1259376,654	données lambert 2 640093,779 2559747,699

DEMANDE DE PERMIS DE CONSTRUIRE
DEPARTEMENT DE LA SOMME - COMMUNE DE SAILLY-SAILLISEL
PROJET EOLIEN D'EXTENSION DU SEUIL DE BAPAUME

LES VENTS DU BAPALMOIS SAS
521 Boulevard du Président Hoover
Le Polychrome - 59000 LILLE
Tél. : 03 20 37 60 31
Fax : 03 20 13 96 02
Siret : 523 730 182 00020

VENTS du Bapalmois

ATELIER F
24 RUE DAVY - 59000 LILLE
SARL AU CAPITAL DE 10000 euros
SIRET 4927 9452400016



LES VENTS DU
BAPALMOIS SAS
521 BOULEVARD DU
PRESIDENT HOOVER
LE POLYCHROME
59800 LILLE
Tél. : 03.20.37.60.31
Fax. : 03.20.13.96.12

ATELIER F
ARCHITECTE D.P.L.G
THERY FRANCOIS
24 RUE DAVY
59000 LILLE
Tél. : 09.73.65.17.60
atelierf@orange.fr

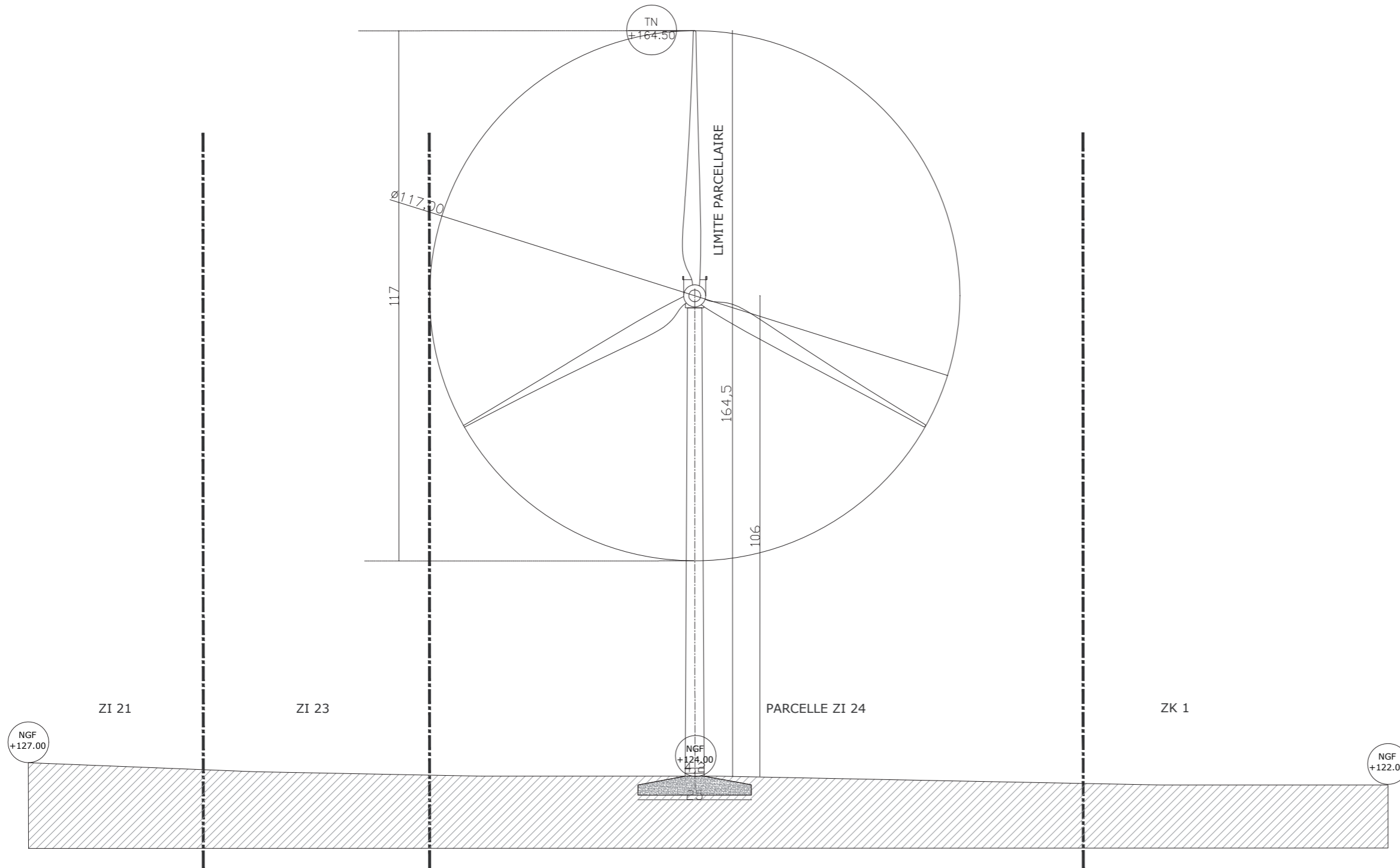

PC3 COUPE PAYSAGERE
ECHELLE: 1 / 1 000°

E4

Cette pièce PC4 a été rédigée en se référant à l'Article R431-8 du code l'urbanisme :

1°) état initial du terrain :

Le projet s'inscrit en terrain agricole, sur une parcelle labourée.

Il n'y a pas de construction aux abords du projet.

Il n'y a pas de haie ou de bosquet à proximité du site.

La parcelle est desservie par un chemin à créer entre le chemin d'exploitation ZI 25 à Sailly-Saillisel et l'aire de grutage de l'éolienne.

2°) a : aménagement du terrain :

L'installation éolienne comporte une aire de grutage, une fondation, un chemin d'accès et un réseau électrique souterrain, enterré à une profondeur minimum de 1 m. (Cf figure ci-contre).

2°) b : implantation, organisation, composition et volume des constructions nouvelles, notamment par rapport aux constructions ou paysages avoisinants :

Les installations éoliennes sont composées de la manière suivante:

- une fondation en béton de 600 à 800 m³, enterrée à 3 à 5 m de profondeur
- une éolienne de couleur blanche composée d'un mât en acier de 106m, d'une nacelle contenant une génératrice, et d'un rotor tripale de 117m de diamètre
- une aire de grutage ou de montage, plane et stabilisée par un apport de gravats et de matériaux concassés, de l'ordre de 2398 m²
- un réseau électrique souterrain, enterré à une profondeur minimum de 1 m

2°) c : traitement des constructions, clôtures, végétations ou aménagements situés en limite de terrain :

Aucune clôture et aucune plantation ne sera installée en limite de terrain.

2°) d : matériaux et couleurs des constructions :

L'éolienne est de couleur blanche.

Le mât et la nacelle sont en acier. Les pales sont composées d'époxy renforcé fibre de verre. La fondation est en béton. L'aire de grutage est composée de gravats et de matériaux concassés.

2°) e : traitement des espaces libres, notamment des plantations à conserver ou à créer :

L'éolienne est érigée en zone agricole. Il n'y a pas de modification des espaces libres, ni de plantation à déterrer.

2°) f : organisation et aménagement des accès au terrain, aux constructions et aux aires de stationnement :

La parcelle est desservie par un chemin à créer entre le chemin d'exploitation ZI 25 à Sailly-Saillisel et l'aire de grutage de l'éolienne.

DEMANDE DE PERMIS DE CONSTRUIRE
DEPARTEMENT DE LA SOMME - COMMUNE DE SAILLY-SAILLISEL
PROJET EOLIEN D'EXTENSION DU SEUIL DE BAPAUME

LES VENTS DU BAPALMOIS SAS
521 Boulevard du Président Hoover
Le Polychrome - 59000 LILLE
Tél.: 03.20.37.60.31
Fax.: 03.20.13.96.02
Siret: 523 730 182 00020

VENTS du Bapalmois

ATELIER F
24 RUE DAVY - 59000 LILLE
SARL AU CAPITAL DE 10000 euros
SIRET 4927 9452400016



LES VENTS DU BAPALMOIS SAS
521 BOULEVARD DU PRESIDENT HOOVER
LE POLYCHROME
59800 LILLE
Tél.: 03.20.37.60.31
Fax.: 03.20.13.96.12

ATELIER F
ARCHITECTE D.P.L.G
THERY FRANCOIS
24 RUE DAVY
59000 LILLE
Tél.: 09.73.65.17.60
atelierf@orange.fr



Schéma indicatif d'implantation

DEMANDE DE PERMIS DE CONSTRUIRE
DEPARTEMENT DE LA SOMME - COMMUNE DE SAILLY-SAILLISEL
PROJET EOLIEN D'EXTENSION DU SEUIL DE BAPAUME

LES VENTS DU BAPALMOIS SAS
521 Boulevard du Président Hoover
Le Polychrome - 59000 LILLE
Tél : 03 20 37 60 31
Fax : 03 20 13 98 02
Siret : 523 730 182 00020

VENTS du Bapalmois

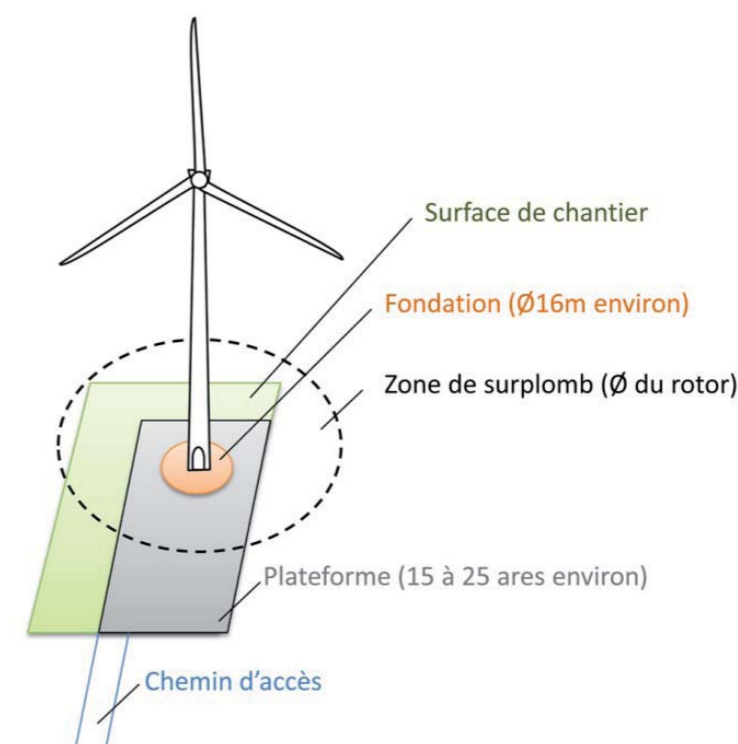

Théry François
ATELIER F
24 RUE DAVY - 59000 LILLE
SAPL AU CAPITAL DE 10000 euros
SIRET 4927 9452400016

LES VENTS DU
BAPALMOIS SAS
521 BOULEVARD DU
PRESIDENT HOOVER
LE POLYCHROME
59800 LILLE
Tél.: 03.20.37.60.31
Fax.: 03.20.13.96.12

ATELIER F
ARCHITECTE D.P.L.G
THERY FRANCOIS
24 RUE DAVY
59000 LILLE
Tél.: 09.73.65.17.60
atelierf@orange.fr

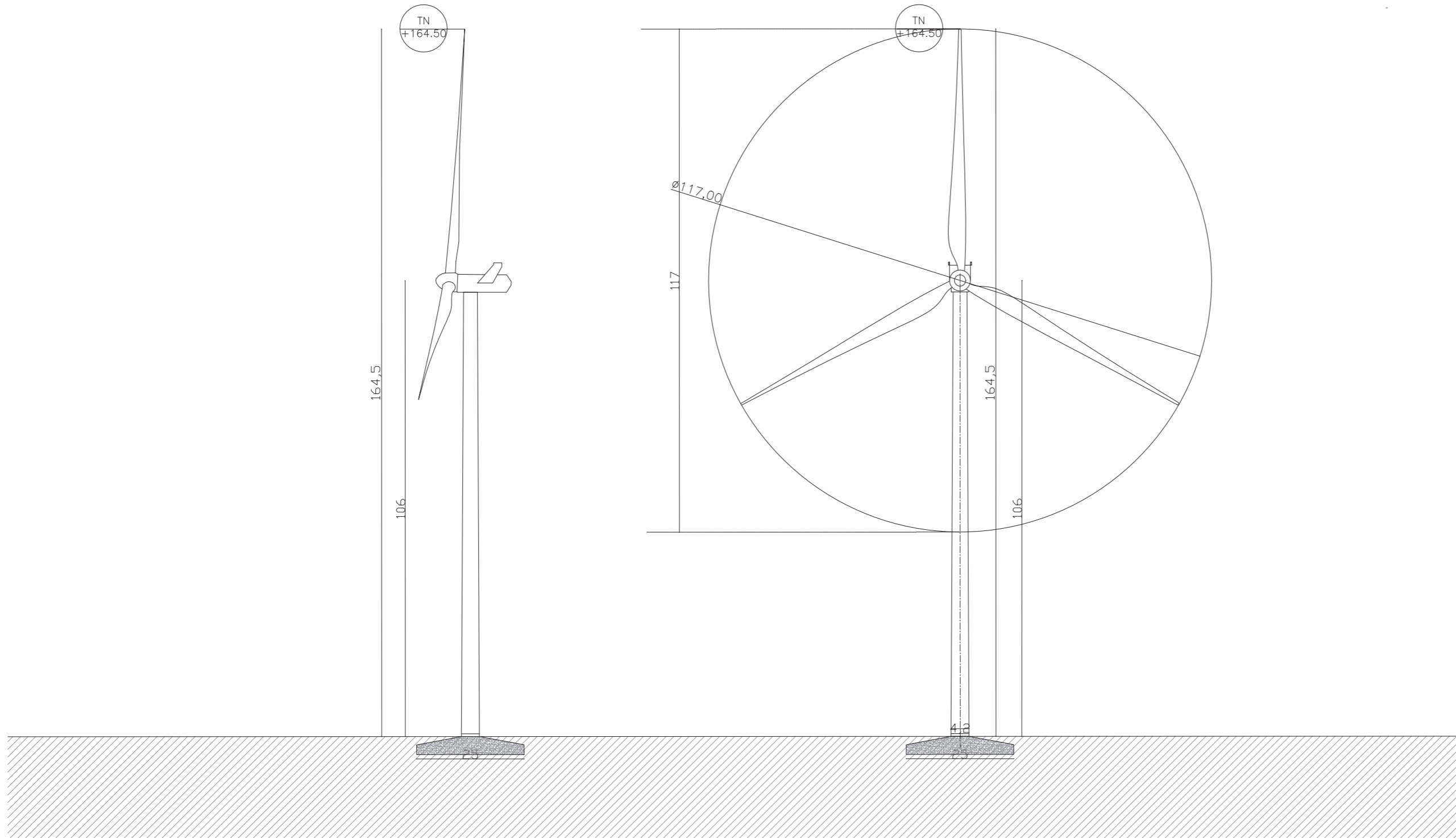

PC5 FACADE EOLIENNE
ECHELLE: 1 / 1 000°

E4

DEMANDE DE PERMIS DE CONSTRUIRE
DEPARTEMENT DE LA SOMME - COMMUNE DE SAILLY-SAILLISEL
PROJET EOLIEN D'EXTENSION DU SEUIL DE BAPAUME



LES VENTS DU BAPALMOIS SAS
521 Boulevard du Président Hoover
Le Polychrome - 59000 LILLE
Tél. : 03 20 37 60 31
Fax : 03 20 13 96 02
Siret : 623 730 182 00020



Théry François
ATELIER F
24 RUE DAVY - 59000 LILLE
SARL AU CAPITAL DE 10000 euros
SIRET 4927 9452400016



LES VENTS DU
BAPALMOIS SAS
521 BOULEVARD DU
PRESIDENT HOOVER
LE POLYCHROME
59000 LILLE
Tél. : 03.20.37.60.31
Fax. : 03.20.13.96.12

ATELIER F
ARCHITECTE D.P.L.G
THERY FRANCOIS
24 RUE DAVY
59000 LILLE
Tél. : 09.73.65.17.60
atelierf@orange.fr



VUE LOINTAINE N°1



LES VENTS DU BAPALMOIS SAS
521 Boulevard du Président Hoover
Le Polychrome - 59000 LILLE
Tél : 03 20 37 60 31
Fax : 03 20 13 96 02
Siret : 623 730 182 00020



ATELIER F
24 RUE DAVY - 59000 LILLE
SARL AU CAPITAL DE 10000 euros
SIRET 4927 9452400016

LES VENTS DU
BAPALMOIS SAS
521 BOULEVARD DU
PRESIDENT HOOVER
LE POLYCHROME
59800 LILLE
Tél.: 03.20.37.60.31
Fax.: 03.20.13.96.12

ATELIER F
ARCHITECTE D.P.L.G
THERY FRANCOIS
24 RUE DAVY
59000 LILLE
Tél.: 09.73.65.17.60
atelierf@orange.fr



PC7 PHOTOGRAPHIE DU TERRAIN DANS
L'ENVIRONNEMENT PROCHE

DEMANDE DE PERMIS DE CONSTRUIRE
DEPARTEMENT DE LA SOMME - COMMUNE DE SAILLY-SAILLISEL
PROJET EOLIEN D'EXTENSION DU SEUIL DE BAPAUME



LES VENTS DU BAPALMOIS SAS
521 Boulevard du Président Hoover
Le Polychrome - 59000 LILLE
Tél. : 03.20.37.60.31
Fax : 03.20.13.96.02
Siret : 523 730 182 00020

VENTS du Bapalmois SAS

ATELIER F
24 RUE DAVY - 59000 LILLE
SARL AU CAPITAL DE 10000 euros
SIRET 4927 9452400016



LES VENTS DU
BAPALMOIS SAS
521 BOULEVARD DU
PRESIDENT HOOVER
LE POLYCHROME
59800 LILLE
Tél.: 03.20.37.60.31
Fax.: 03.20.13.96.12

ATELIER F
ARCHITECTE D.P.L.G
THERY FRANCOIS
24 RUE DAVY
59000 LILLE
Tél.: 09.73.65.17.60
atelierf@orange.fr



VUE LOINTAINE N°1

LES VENTS DU BAPALMOIS SAS
521 Boulevard du Président Hoover
Le Polychrome - 59000 LILLE
Tél. : 03 20 37 60 31
Fax : 03 20 13 98 02
Siret : 523 730 182 00020

VENTS du Bapalmois

ECOTERA
Développement S.A.S

ATELIER F
24 RUE DAVY - 59000 LILLE
SAPL AU CAPITAL DE 10000 euros
SIRET 4927 9452400016



LES VENTS DU
BAPALMOIS SAS
521 BOULEVARD DU
PRESIDENT HOOVER
LE POLYCHROME
59800 LILLE
Tél.: 03.20.37.60.31
Fax.: 03.20.13.96.12

ATELIER F
ARCHITECTE D.P.L.G
THERY FRANCOIS
24 RUE DAVY
59000 LILLE
Tél.: 09.73.65.17.60
atelierf@orange.fr

**PARCELLE D'IMPLANTATION
DE L'ÉOLIENNE E4**

**PROJET ÉOLIEN D'EXTENSION
DE SEUIL DE BAPAUME**

Juillet 2016
Echelle : 1/10 000
Réf. : XSB/bt
Copyright IGN BDOortho



0 200 400 m

Parcelle cadastrale

Parcelle d'implantation



DEMANDE DE PERMIS DE CONSTRUIRE

**DEPARTEMENT DE LA SOMME
COMMUNE DE SAILLY-SAILLISEL**

LES VENTS DU BAPALMOIS SAS
521 Boulevard du Président Hoover
Le Polychrome - 59000 LILLE
Tél. : 03 20 37 60 31
Fax : 03 20 13 98 02
Siret : 523 730 182 00020

ATELIER F
24 RUE DAVY - 59000 LILLE
SARL AU CAPITAL DE 10000 euros
SIRET 4927 9452400016



PROJET EOLIEN D'EXTENSION DU SEUIL DE BAPAUME EOLIENNE E5

LES VENTS DU
BAPALMOIS SAS
521 BOULEVARD DU
PRESIDENT HOOVER
LE POLYCHROME
59800 LILLE
Tél.: 03.20.37.60.31
Fax.: 03.20.13.96.02

ATELIER F
ARCHITECTE D.P.L.G
THERY FRANCOIS
24 RUE DAVY
59000 LILLE
Tél.: 09.73.65.17.60
atelierf@orange.fr





ANNEXES E5

PIECES OBLIGATOIRES

Demande de permis de construire

LES VENTS DU BAPALMOIS SAS

521 Boulevard du Président Hoover
Le Polychrome - 59000 LILLE
Tél : 03 20 37 60 31
Fax : 03 20 13 96 02
Siret : 623 730 182 00020

VENTS du Bapalmois



ATELIER F
24 RUE DAVY - 59000 LILLE
SARL AU CAPITAL DE 10000 euros
SIRET 4927 9452400016

LES VENTS DU BAPALMOIS SAS
521 BOULEVARD DU PRESIDENT HOOVER
LE POLYCHROME
59000 LILLE
Tél.: 03.20.37.60.31
Fax.: 03.20.13.96.12

ATELIER F
ARCHITECTE D.P.L.G
THERY FRANCOIS
24 RUE DAVY
59000 LILLE
Tél.: 09.73.65.17.60
atelierf@orange.fr



**PLAN DE SITUATION
DE L'ÉOLIENNE E5**

**PROJET ÉOLIEN D'EXTENSION
DE SEUIL DE BAPAUME**

Juillet 2016
Echelle : 1/25 000
Réf. : XSB/bt
Copyright IGN SCAN25



- Projet
- Eolienne
 - Point de vue

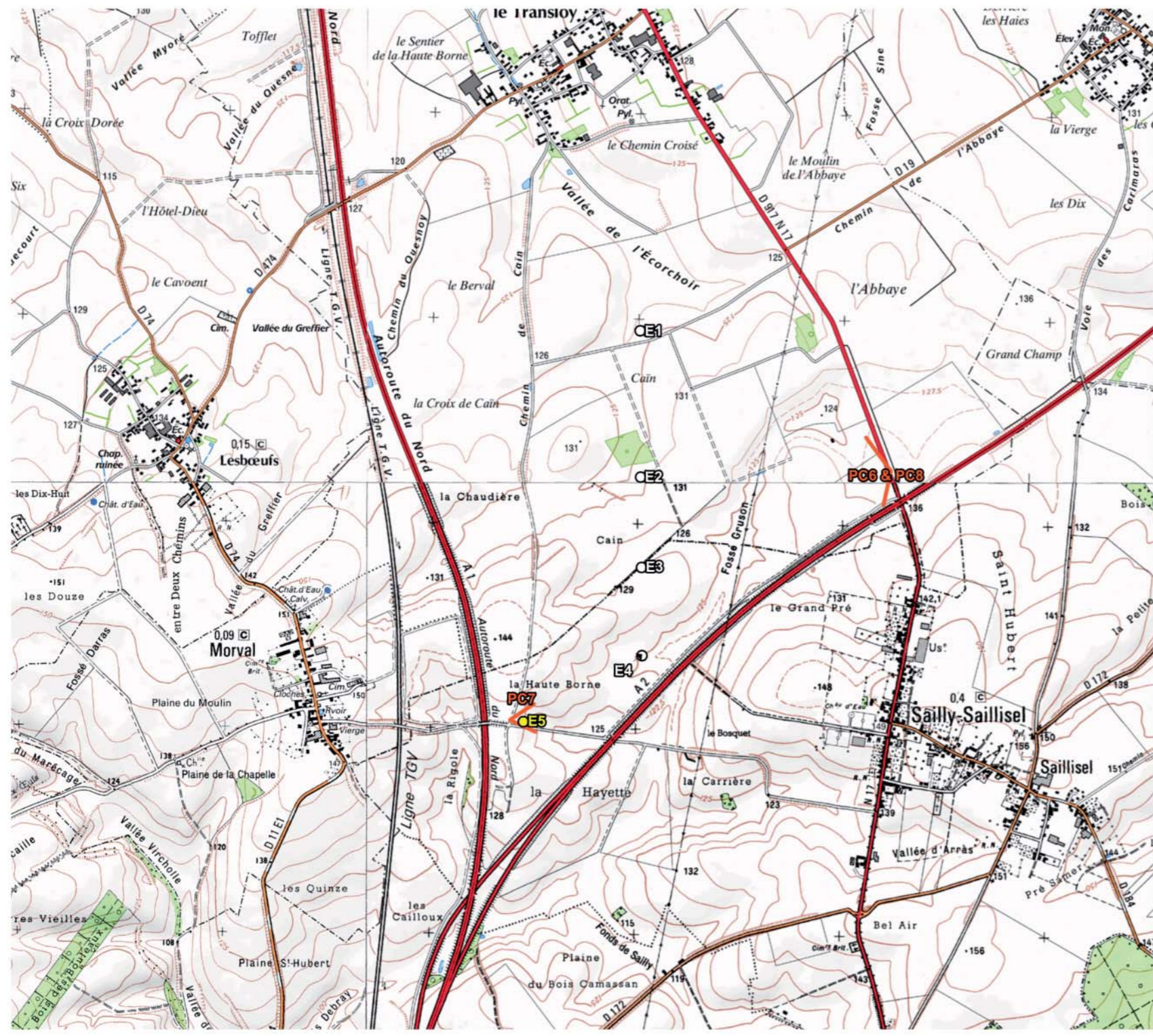

LES VENTS DU BAPALMOIS SAS
521 Boulevard du Président Hoover
Le Polychrome - 59000 LILLE
Tél. : 03 20 37 60 31
Fax : 03 20 13 96 02
Biro : 523 730 182 00020

VENTS du Bapalmois



ATELIER F
24 RUE DAVY - 59000 LILLE
SARL AU CAPITAL DE 10000 euros
SIRET 4927 9452400016

LES VENTS DU
BAPALMOIS SAS
521 BOULEVARD DU
PRESIDENT HOOVER
LE POLYCHROME
59800 LILLE
Tél. : 03.20.37.60.31
Fax. : 03.20.13.96.12

ATELIER F
ARCHITECTE D.P.L.G
THERY FRANCOIS
24 RUE DAVY
59000 LILLE
Tél. : 09.73.65.17.60
atelierf@orange.fr

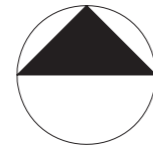

LEGENDE DES DISTANCES D'ELOIGNEMENT:
- distance d'éloignement de 164.5m au bord de l'autoroute
- distance d'éloignement de 231 aux lignes RTE
- distance d'éloignement de 164.5m à l'oléoduc

PC2

PLAN D'IMPLANTATION
D'ENSEMBLE
ECHELLE: 1 / 25 000°

E5

LEGENDE DES DISTANCES D'ÉLOIGNEMENT:
 > distance d'éloignement de 164.5m au bord de l'autoroute
 < distance d'éloignement de 231 aux lignes RTE
 + distance d'éloignement de 164.5m à l'oléoduc

DEMANDE DE PERMIS DE CONSTRUIRE
 DÉPARTEMENT DE LA SOMME - COMMUNE DE SAILLY-SAILLISEL
 PROJET ÉOLIEN D'EXTENSION DU SEUIL DE BAPAUME

LES VENTS DU BAPALMOIS SAS
 521 Boulevard du Président Hoover
 Le Polychrome - 59000 LILLE
 Tél. : 03 20 37 60 31
 Fax : 03 20 13 98 02
 Siret : 523 730 182 00020

VENTS du Bapalmois



LES VENTS DU BAPALMOIS SAS
 521 BOULEVARD DU PRÉSIDENT HOOVER
 LE POLYCHROME
 59800 LILLE
 Tél. : 03.20.37.60.31
 Fax. : 03.20.13.96.12

ATELIER F
 ARCHITECTE D.P.L.G
 THÉRY FRANÇOIS
 24 RUE DAVY
 59000 LILLE
 Tél. : 09.73.65.17.60
 atelierf@orange.fr

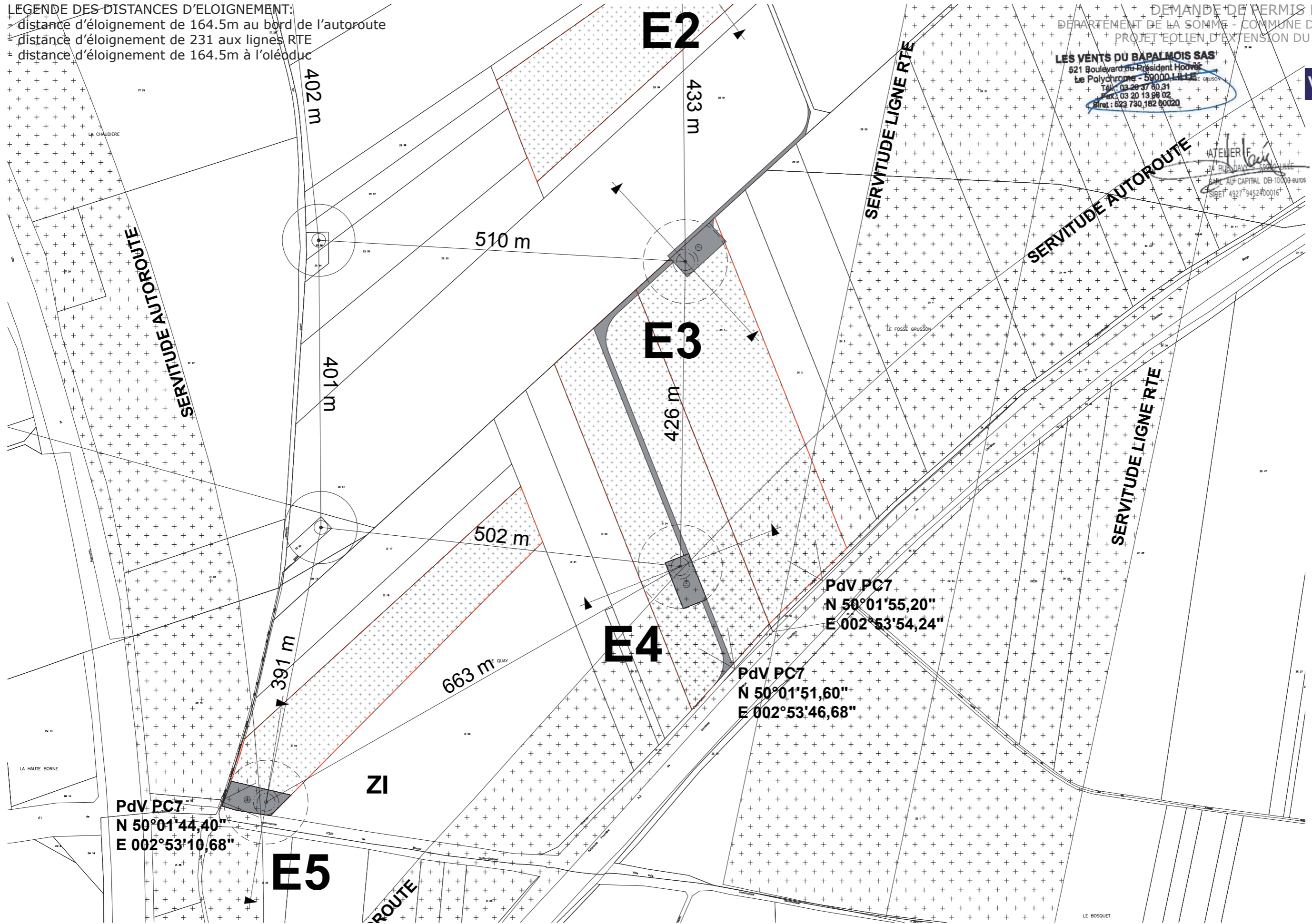

PC2 PLAN D'IMPLANTATION D'ENSEMBLE
 ECHELLE: 1 / 5 000°

E5

LES VENTS DU BAPALMOIS SAS
 521 Boulevard du Président Hoover
 Le Polychrome - 59000 LILLE
 Tél.: 03 20 37 60 31
 Fax: 03 20 13 98 02
 Siret: 523 730 182 00020

VENTS du Bapalmois

ATELIER F
 24 RUE DAVY - 59000 LILLE
 SARL AU CAPITAL DE 10000 euros
 SIRET 4927 9452400016



LES VENTS DU BAPALMOIS SAS
 521 BOULEVARD DU PRESIDENT HOOVER
 LE POLYCHROME
 59800 LILLE
 Tél.: 03.20.37.60.31
 Fax.: 03.20.13.96.12

ZI

ATELIER F
 ARCHITECTE D.P.L.G
 THERY FRANCOIS
 24 RUE DAVY
 59000 LILLE
 Tél.: 09.73.65.17.60
 atelierf@orange.fr

- AIRE DE GRUTAGE 2799 m²
- ROTOR DIAMETRE 117m
- FONDATION DIAMETRE 25m
- MAT EOLIENNE HAUTEUR 94m

PdV PC7

N 50°01'44,40"

E 002°53'10,68"

E5

commune de Sailly-Saillisel	références cadastrales ZI 19	éolienne E5	
propriétaire M. et Mme Edouard et Michelle D'Hollander	données lambert 93 691912,28 6992349,126	Altitude (centre mât) 136m	données lambert 2 639520,917 2559413,933
	données WGS84 N 50°01'46,3" E 002°53'14,0"	données lambert 1 639458,678 1259043,24	

DEMANDE DE PERMIS DE CONSTRUIRE
DEPARTEMENT DE LA SOMME - COMMUNE DE SAILLY-SAILLISEL
PROJET EOLIEN D'EXTENSION DU SEUIL DE BAPAUME

LES VENTS DU BAPALMOIS SAS
521 Boulevard du Président Hoover
Le Polychrome - 59000 LILLE
Tél : 03 20 37 60 31
Fax : 03 20 13 96 02
Siret : 523 730 182 00020



ATELIER F
24 RUE DAVY - 59000 LILLE
SARL AU CAPITAL DE 10000 euros
SIRET 4927 9452400016



LES VENTS DU
BAPALMOIS SAS
521 BOULEVARD DU
PRESIDENT HOOVER
LE POLYCHROME
59800 LILLE
Tél.: 03.20.37.60.31
Fax.: 03.20.13.96.12

ATELIER F
ARCHITECTE D.P.L.G
THERY FRANCOIS
24 RUE DAVY
59000 LILLE
Tél.: 09.73.65.17.60
atelierf@orange.fr

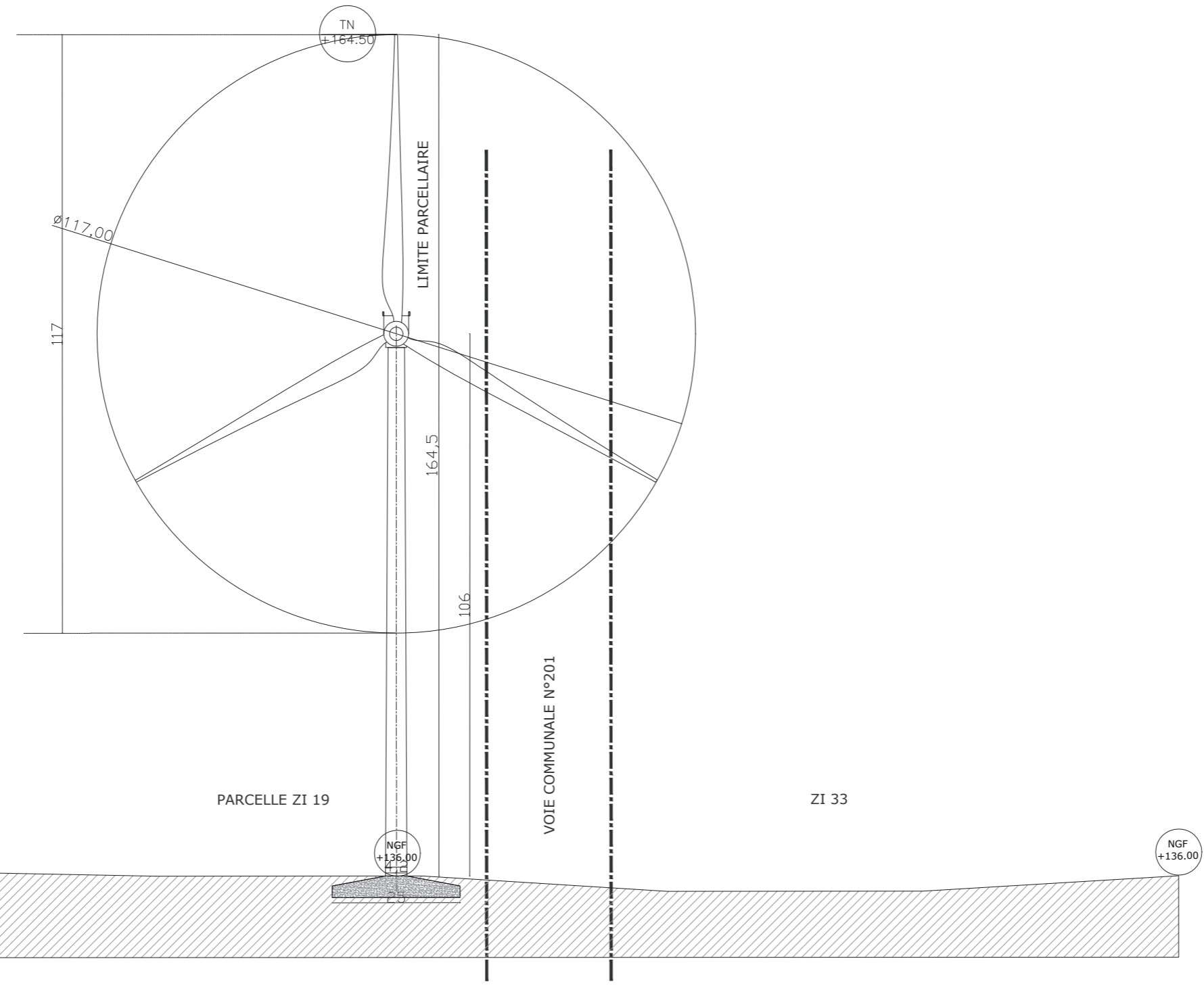

NGF
+139.00

NGF
+136.00

NGF
+136.00

PC3 COUPE PAYSAGERE
ECHELLE: 1 / 1 000°

E5

Cette pièce PC4 a été rédigée en se référant à l'Article R431-8 du code l'urbanisme :

1°) état initial du terrain :

Le projet s'inscrit en terrain agricole, sur une parcelle labourée.
Il n'y a pas de construction aux abords du projet.
Il n'y a pas de haie ou de bosquet à proximité du site.
La parcelle est desservie par la voie communale n°201 de Morval à Sailly-Saillisel.

2°) a : aménagement du terrain :

L'installation éolienne comporte une aire de grutage, une fondation, un chemin d'accès et un réseau électrique souterrain, enterré à une profondeur minimum de 1 m. (Cf figure ci-contre).

2°) b : implantation, organisation, composition et volume des constructions nouvelles, notamment par rapport aux constructions ou paysages avoisinants :

Les installations éoliennes sont composées de la manière suivante:

- une fondation en béton de 600 à 800 m³, enterrée à 3 à 5 m de profondeur
- une éolienne de couleur blanche composée d'un mât en acier de 106m, d'une nacelle contenant une génératrice, et d'un rotor tripale de 117m de diamètre
- une aire de grutage ou de montage, plane et stabilisée par un apport de gravats et de matériaux concassés, de l'ordre de 2799 m²
- un réseau électrique souterrain, enterré à une profondeur minimum de 1 m

2°) c : traitement des constructions, clôtures, végétations ou aménagements situés en limite de terrain :

Aucune clôture et aucune plantation ne sera installée en limite de terrain.

2°) d : matériaux et couleurs des constructions :

L'éolienne est de couleur blanche.
Le mât et la nacelle sont en acier. Les pales sont composées d'époxy renforcé fibre de verre. La fondation est en béton. L'aire de grutage est composée de gravats et de matériaux concassés.

2°) e : traitement des espaces libres, notamment des plantations à conserver ou à créer :

L'éolienne est érigée en zone agricole. Il n'y a pas de modification des espaces libres, ni de plantation à déterrer.

2°) f : organisation et aménagement des accès au terrain, aux constructions et aux aires de stationnement :

La parcelle est desservie par la voie communale n°201 de Morval à Sailly-Saillisel.

DEMANDE DE PERMIS DE CONSTRUIRE
DEPARTEMENT DE LA SOMME - COMMUNE DE SAILLY-SAILLISEL
PROJET EOLIEN D'EXTENSION DU SEUIL DE BAPAUME

LES VENTS DU BAPALMOIS SAS
521 Boulevard du Président Hoover
Le Polychrome - 59000 LILLE
Tél : 03 20 37 60 31
Fax : 03 20 13 98 02
Siret : 523 730 182 00020

VENTS du Bapalmois

ATELIER F
24 RUE DAVY - 59000 LILLE
SARL AU CAPITAL DE 10000 euros
SIRET 4927 9452400016

LES VENTS DU BAPALMOIS SAS
521 BOULEVARD DU PRÉSIDENT HOOVER
LE POLYCHROME
59000 LILLE
Tél.: 03.20.37.60.31
Fax.: 03.20.13.96.12

ATELIER F
ARCHITECTE D.P.L.G
THERY FRANCOIS
24 RUE DAVY
59000 LILLE
Tél.: 09.73.65.17.60
atelierf@orange.fr



Schéma indicatif d'implantation

DEMANDE DE PERMIS DE CONSTRUIRE
DEPARTEMENT DE LA SOMME - COMMUNE DE SAILLY-SAILLISEL
PROJET EOLIEN D'EXTENSION DU SEUIL DE BAPAUME

LES VENTS DU BAPALMOIS SAS
521 Boulevard du Président Hoover
Le Polychrome - 59000 LILLE
Tél. : 03 20 37 60 31
Fax : 03 20 13 98 02
Siret : 523 730 182 00020

VENTS du Bapalmois

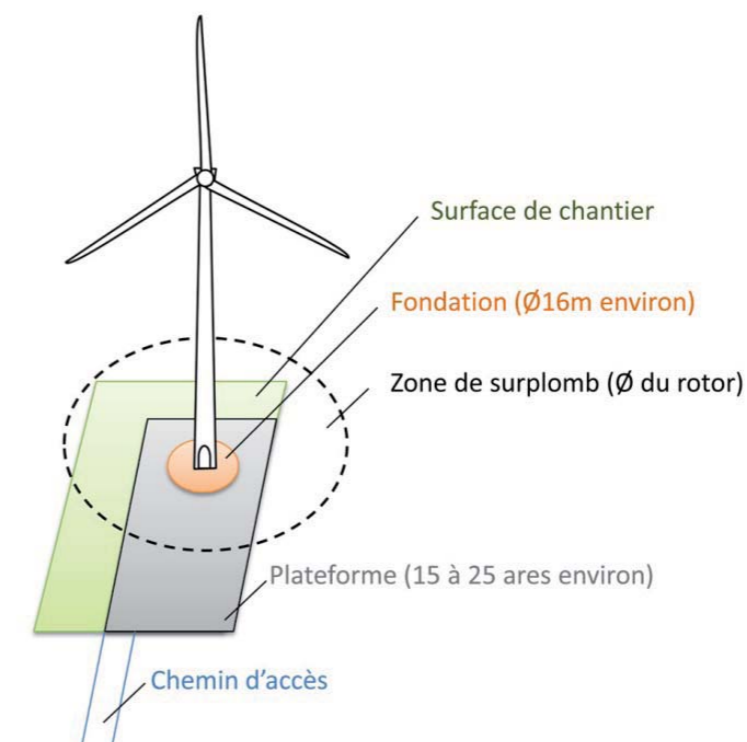

ATELIER F
24 RUE DAVY - 59000 LILLE
SAPL AU CAPITAL DE 10000 euros
SIRET 4927 9452400016

LES VENTS DU
BAPALMOIS SAS
521 BOULEVARD DU
PRESIDENT HOOVER
LE POLYCHROME
59800 LILLE
Tél. : 03.20.37.60.31
Fax. : 03.20.13.96.12

ATELIER F
ARCHITECTE D.P.L.G
THERY FRANCOIS
24 RUE DAVY
59000 LILLE
Tél. : 09.73.65.17.60
atelierf@orange.fr

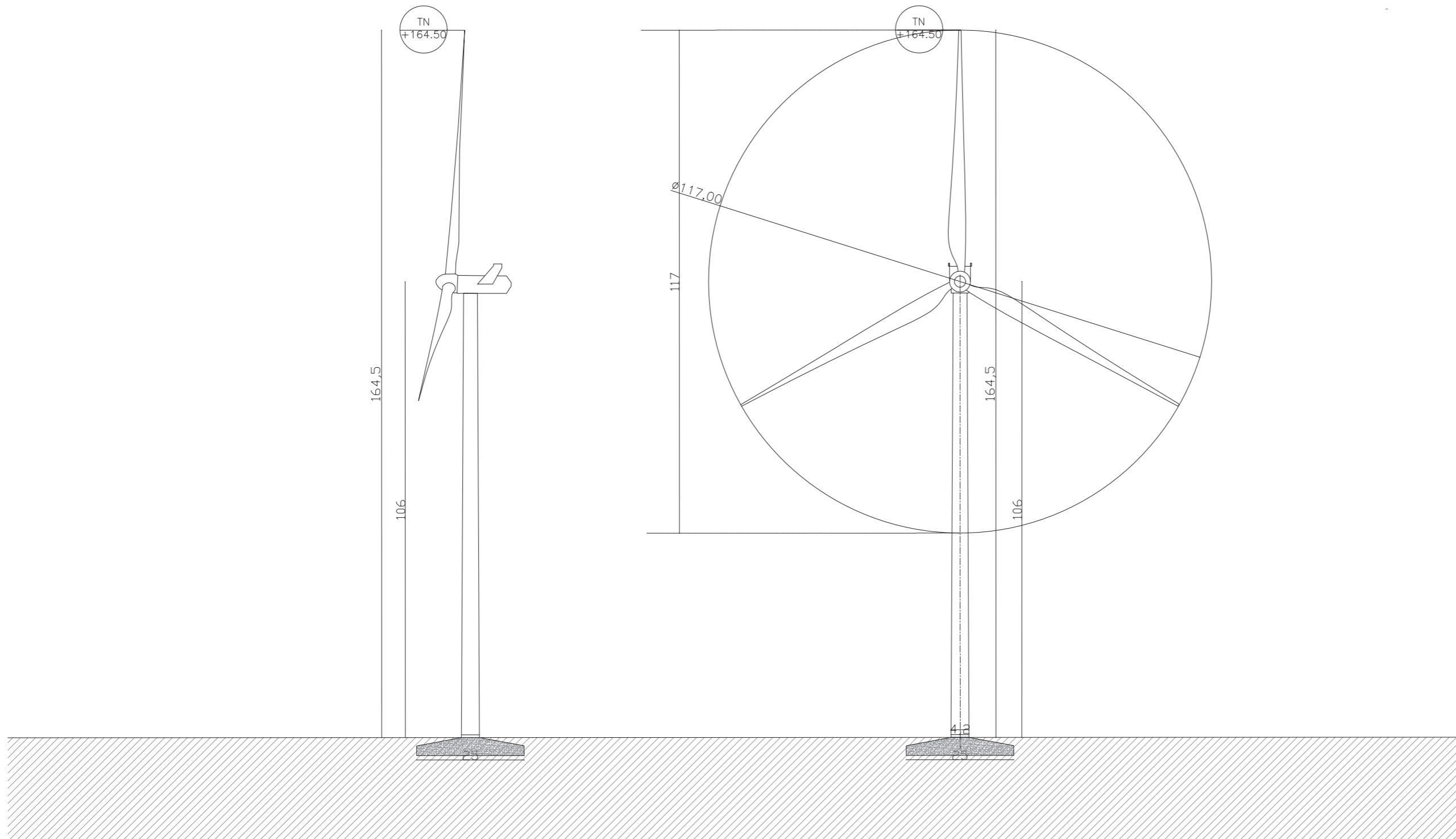

PC5 FACADE EOLIENNE
ECHELLE: 1 / 1 000°

E5

DEMANDE DE PERMIS DE CONSTRUIRE
DEPARTEMENT DE LA SOMME - COMMUNE DE SAILLY-SAILLISEL
PROJET EOLIEN D'EXTENSION DU SEUIL DE BAPAUME



LES VENTS DU BAPALMOIS SAS
521 Boulevard du Président Hoover
Le Polychrome - 59000 LILLE
Tél.: 03.20.37.60.31
Fax: 03.20.13.96.02
Siret: 523 730 182 00020

VENTS du Bapalmois SAS

ATELIER F
24 RUE DAVY - 59000 LILLE
SARL AU CAPITAL DE 10000 euros
SIRET 4927 9452400016



LES VENTS DU
BAPALMOIS SAS
521 BOULEVARD DU
PRESIDENT HOOVER
LE POLYCHROME
59800 LILLE
Tél.: 03.20.37.60.31
Fax.: 03.20.13.96.12

ATELIER F
ARCHITECTE D.P.L.G
THERY FRANCOIS
24 RUE DAVY
59000 LILLE
Tél.: 09.73.65.17.60
atelierf@orange.fr



VUE LOINTAINE N°1



LES VENTS DU BAPALMOIS SAS
521 Boulevard du Président Hoover
Le Polychrome - 59000 LILLE
Tél : 03 20 37 60 31
Fax : 03 20 13 98 02
Siret : 623 730 182 00020



ATELIER F
24 RUE DAVY - 59000 LILLE
SARL AU CAPITAL DE 10000 euros
SIRET 4927 9452400016



LES VENTS DU
BAPALMOIS SAS
521 BOULEVARD DU
PRESIDENT HOOVER
LE POLYCHROME
59800 LILLE
Tél.: 03.20.37.60.31
Fax.: 03.20.13.96.12

ATELIER F
ARCHITECTE D.P.L.G
THERY FRANCOIS
24 RUE DAVY
59000 LILLE
Tél.: 09.73.65.17.60
atelierf@orange.fr



PC7 PHOTOGRAPHIE DU TERRAIN DANS
L'ENVIRONNEMENT PROCHE

DEMANDE DE PERMIS DE CONSTRUIRE
DEPARTEMENT DE LA SOMME - COMMUNE DE SAILLY-SAILLISEL
PROJET EOLIEN D'EXTENSION DU SEUIL DE BAPAUME



LES VENTS DU BAPALMOIS SAS
521 Boulevard du Président Hoover
Le Polychrome - 59000 LILLE
Tél.: 03.20.37.60.31
Fax.: 03.20.13.98.02
Siret: 4927 9452400016

VENTS du Bapalmois SAS



Théry Francoï
ATELIER F
24 RUE DAVY - 59000 LILLE
SARL AU CAPITAL DE 10000 euros
SIRET 4927 9452400016

LES VENTS DU
BAPALMOIS SAS
521 BOULEVARD DU
PRESIDENT HOOVER
LE POLYCHROME
59800 LILLE
Tél.: 03.20.37.60.31
Fax.: 03.20.13.96.12

ATELIER F
ARCHITECTE D.P.L.G
THERY FRANCOIS
24 RUE DAVY
59000 LILLE
Tél.: 09.73.65.17.60
atelierf@orange.fr



VUE LOINTAINE N°1

LES VENTS DU BAPALMOIS SAS
521 Boulevard du Président Hoover
Le Polychrome - 59000 LILLE
Tél. : 03 20 37 60 31
Fax : 03 20 13 96 02
Siret : 523 730 182 00020

VENTS du Bapalmois



LES VENTS DU
BAPALMOIS SAS
521 BOULEVARD DU
PRESIDENT HOOVER
LE POLYCHROME
59800 LILLE
Tél. : 03.20.37.60.31
Fax. : 03.20.13.96.12

ATELIER F
ARCHITECTE D.P.L.G
THERY FRANCOIS
24 RUE DAVY
59000 LILLE
Tél. : 09.73.65.17.60
atelierf@orange.fr

ECOTERA
Développement SAS

ATELIER F
24 RUE DAVY - 59000 LILLE
SAPL AU CAPITAL DE 10000 euros
SIRET 4927 9452400016

**PARCELLE D'IMPLANTATION
DE L'ÉOLIENNE E5**

**PROJET ÉOLIEN D'EXTENSION
DE SEUIL DE BAPAUME**

Juillet 2016
Echelle : 1/10 000
Réf. : XSB/bt
Copyright IGN BDOrtho



0 200 400 m

Parcelle cadastrale

 Parcelle d'implantation

Eolienne : E5
Commune : Sailly-Saillisel
Parcelle : ZI 19

